

## Yeti

TW, HP, PD.



Directions for use  
Gebrauchsanweisung  
Mode d'emploi  
Instrucciones de uso



## Declaration of Conformity

- EN** Declaration of Conformity
- FR** Déclaration de Conformité
- ES** Declaración de Conformidad
- EL** Δήλωση Συμμόρφωσης
- SV** Försäkran om överensstämmelse
- DA** Overensstemmelseserklæring
- RU** Декларация о соответствии
- SL** Izjava o skladnosti
- SR** Deklaracija o konformitetu
- BG** Декларация за съответствие
- SK** Prehlásenie o konformite
- ET** Vastavusdeklaratsioon
- LV** Paziņojums par atbilstību prasībām

## Yeti

- DE** Konformitätserklärung
- IT** Dichiarazione di Conformità
- PT** Declaração de Conformidade
- NL** Overeenkomstigheidsverklaring
- FI** Vaatimustenmukaisuusvakuutus
- PL** Deklaracja zgodności
- HU** Megfelelőségi nyilatkozat
- HR** Izjava o usklađenosti
- RO** Declarație de Conformitate
- CS** Prohlášení o shodě
- TR** Uygunluk Bildirgesi
- LT** Atitikties deklaracija
- UK** Свідчення про відповідність вимогам

**(EN)**

## Declaration of Conformity

We Nilfisk FOOD, declare under our sole responsibility that the products YETI, to which this declaration relates, are in conformity with these Council directives on the approximation of the laws of the EC member states:

Function: Hygiene Station  
 Model/Type: **YETI TW, HP,PD.**  
 Serial number: All

Machinery Directive (2006/42/EC:2006-05-17).  
 Standard used: EN 12100-1/A1:2009 and EN 12100-2/A1:2009.

**(DE)**

## Konformitätserklärung

Nilfisk FOOD, als alleinverantwortlich, erklären hiermit, dass: YETI.

In Übereinstimmung mit den Richtlinien zur Angleichung der Rechtsvorschriften der Mitgliedstaaten ist:

Funktion: Hygienestation  
 Modell/Typ: **YETI TW, HP,PD.**  
 Seriennummer: Alle

Maschinendirektive (2006/42/EC:2006-05-17).  
 Standards: EN 12100-1/A1:2009 und EN 12100-2/A1:2009.

**(FR)**

## Déclaration de conformité

Nous, Nilfisk FOOD, déclarons sous notre propre responsabilité que les produits YETI, auxquels se réfère cette déclaration, sont conformes à ces directives du Conseil sur le rapprochement des législations des États membres :

Fonction : Station d'hygiène  
 Modèle/Type : **YETI TW, HP,PD.**  
 Numéro de série : Tous

Directive 2006/42/CE du 17 mai 2006 relative aux machines  
 Normes appliquées: EN 12100-1/A1:2009 et EN 12100-2/A1:2009.

**(IT)**

## Dichiarazione di conformità

Nilfisk FOOD dichiara sotto la sua esclusiva responsabilità che i prodotti YETI, ai quali fa riferimento la presente dichiarazione, sono conformi alle direttive del Consiglio concernenti il riavvicinamento delle legislazioni degli stati membri della UE:

Funzione: Stazione di igiene  
 Modello/Tipo: **YETI TW, HP,PD.**  
 Numero di serie: Tutti

Direttiva Macchine (2006/42/CE:2006-05-17).  
 Standard utilizzato: EN 12100-1/A1:2009 ed EN 12100-2/A1:2009.

**(ES)**

## Declaración de conformidad

Nosotros, Nilfisk FOOD, declaramos bajo nuestra única responsabilidad que los productos YETI, a los que se refiere esta declaración cumplen con las directivas de este Consejo sobre la legislación de los estados miembros de la CE:

Función: Estación de limpieza  
 Modelo/tipo: **YETI TW, HP,PD.**  
 Número de serie: All

Directiva sobre máquinas (2006/42/EC:2006-05-17).  
 Normativa usada: EN 12100-1/A1:2009 y EN 12100-2/A1:2009.

**(PT)**

## Declaração de Conformidade

A Nilfisk FOOD declara, por sua exclusiva responsabilidade que os produtos YETI, referidos nesta declaração, se encontram em conformidade com estas diretivas do Conselho relativas à aproximação das disposições legislativas dos Estados-Membros da CE:

Função: Estação de higiene  
 Modelo/Tipo: **YETI TW, HP,PD.**  
 Número de série: Todos

Diretiva relativa às máquinas (2006/42/CE:2006-05-17).  
 Norma utilizada: EN 12100-1/A1:2009 e EN 12100-2/A1:2009.

**(EL)**

## Δήλωση συμμόρφωσης

Εμείς η Nilfisk FOOD, δηλώνουμε υπό την αποκλειστική μας ευθύνη ότι τα προϊόντα YETI, Με τον οποίο σχετίζεται αυτή η δήλωση, συμμορφώνονται με τις παρακάτω οδηγίες του συμβουλίου σχετικά με την προσέγγιση των νόμων των κρατών μελών της ΕΚ:

Λειτουργία: Σταθμός υγιεινής  
 Μοντέλο/Τύπος: **YETI TW, HP,PD.**  
 Αριθμός σειράς: Όλοι

Οδηγία περί μηχανημάτων (2006/42/EC:2006-05-17).  
 Χρησιμοποιούμενο πρότυπο: EN 12100-1/A1:2009 και EN 12100-2/A1:2009.

**(NL)**

## Verklaring van overeenstemming

Wij, Nilfisk FOOD, verklaren geheel onder eigen verantwoordelijkheid dat de producten YETI, waarop deze verklaring betrekking heeft, in overeenstemming zijn met de volgende Richtlijnen van de Raad betreffende de onderlinge aanpassing van de wetgevingen van de EG-lidstaten:

Functie: Hygiëne-installatie  
 Model/Type: **YETI TW, HP,PD.**  
 Serienummer: Alle

Machinerichtlijn (2006/42/EG:17-05-2006).  
 Toegepaste norm: EN 12100-1/A1:2009 en EN 12100-2/A1:2009.

## **SV** Försäkran om överensstämmelse

Vi Nilfisk FOOD, tillkännager, under eget ansvar, att produkterna YETI, som omfattas av denna försäkran, är i överensstämmelse med rådets direktiv om tillnärmning av medlemsstaternas lagstiftning i EG:

Funktion: Hygienstation  
Modell/typ: **YETI TW, HP,PD.**  
Serienummer: Alla

Maskindirektiv (2006/42/EC:2006-05-17).  
Standard som används: EN 12100-1/A1:2009 och EN 12100-2/A1:2009.

## **DA** Overensstemmelseserklæring

Nilfisk FOOD, erklærer under eneansvar, at produktet: YETI, som denne erklæring vedrører, er i overensstemmelse med følgende direktiver om tilnærmelse af EU medlemslandenes love:

Funktion: Hygiejnestation  
Model/Type: **YETI TW, HP,PD.**  
Serienummer: Alle

Maskindirektiv (2006/42/EC:2006-05-17).  
Standarder: EN 12100-1/A1:2009 og EN 12100-2/A1:2009.

## **RU** Декларация соответствия

Мы, Nilfisk FOOD, принимая на себя всю ответственность, заявляем, что продукты YETI, которых касается настоящая декларация, соответствуют данным директивам Совета о приблизительном соответствии законам стран-членов СЕ:

Функциональное назначение: Гигиеническая станция  
Модель/Тип: **YETI TW, HP,PD.**  
Серийный номер: все

Директива машин (2006/42/EC:17-05-2006).  
Используемый стандарт: EN 12100-1/A1:2009 и EN 12100-2/A1:2009.

## **SL** Izjava o skladnosti

V podjetju Nilfisk FOOD pod izključno odgovornostjo izjavljamo, da so izdelki YETI, na katere se nanaša ta deklaracija, skladni z naslednjimi direktivami Sveta in ustreznimi zakoni v državah članicah ES:

Funkcija: Higijenska postaja  
Model/tip: **YETI TW, HP,PD.**  
Serijska številka: Vse

Direktiva o strojih (2006/42/ES:2006-05-17).  
Uporabljeni standardi: EN 12100-1/A1:2009 in EN 12100-2/A1:2009.

## **FI** Vaatimustenmukaisuusvakuutus

Me Nilfisk FOOD vakuutamme yksinomaisella vastuulla, että tuotteet YETI, jota tämä vakuutus koskee, noudattavat direktiivejä, jotka käsittelevät EY:n jäsenvaltioiden lakien yhdenmukaisuutta koskien seuraavia:

Toiminto: Hygienia-asema  
Malli/tyyppi: **YETI TW, HP,PD.**  
Sarjanumero: Kaikki

Konedirektiivi (2006/42/EY:2006-05-17).  
Käytetty standardi: EN 12100-1/A1:2009 ja EN 12100-2/A1:2009.

## **PL** Deklaracja zgodności

Firma Nilfisk ALTO z pełną odpowiedzialnością oświadcza, że produkty YETI, których dotyczy ta deklaracja, spełniają wymogi poniższych dyrektywa Rady zgodnymi z prawem obowiązującym państwa członkowskie UE:

Funkcja: Stacja higieniczna  
Model/typ: **YETI TW, HP,PD.**  
Numer seryjny: Wszystkie

Dyrektywa Maszynowa (2006/42/EC:2006-05-17).  
Stosowana norma: EN 12100-1/A1:2009 i EN 12100-2/A1:2009.

## **HU** Megfelelőségi nyilatkozat

Mi, a Nilfisk FOOD, kizárólagos felelősségünk tudatában kijelentjük, hogy a YETI, Amelyekre ez a nyilatkozat vonatkozik, megfelelnek az EU tagállamok törvényi rendelkezéseinek közelítéséről szóló tanácsi irányelveknek:

Funkció: Higiéniai állomás  
Modell/Típus: **YETI TW, HP,PD.**  
Sorozatszám: Összes

Gépekre vonatkozó irányelv (2006/42/EC:2006-05-17).  
Alkalmazott szabvány: EN 12100-1/A1:2009 és EN 12100-2/A1:2009.

## **HR** Izjava o usklađenosti

Mi, tvrtka Nilfisk FOOD, izjavljuje pod potpunom odgovornošću da su proizvodi YETI, na koje se ova izjava odnosi, skladni sa sljedećim uredbama Vijeća za približnost zakona država članica Europske zajednice:

Funkcija: Higijenska postaja  
Model/vrsta: **YETI TW, HP,PD.**  
Serijski broj: Svi

Izjava o strojevima (2006/42/EC:2006-05-17).  
Primijenjena norma: EN 12100-1/A1:2009 i EN 12100-2/A1:2009.

## **SR** Deklaracija o konformitetu

Mi, Nilfisk FOOD, izjavljujemo pod sopstvenom isključivom odgovornošću da su proizvodi YETI, na koje se odnosi ova izjava, u skladu sa direktivama Veća o primeni zakona država članica EZ:

Funkcija: Stanica za higijenu  
Model/tip: **YETI TW, HP,PD.**  
serijski broj: Kompletna

Direktiva o mašinama (2006/42/EC:2006-05-17).  
Primenjen standard: EN 12100-1/A1:2009 i EN 12100-2/A1:2009.

## **BG** Декларация за съответствие

Ние, Nilfisk FOOD, декларираме на своя отговорност, че продуктите YETI, за които се отнася настоящата декларация, са в съответствие със следните директиви на Съвета относно сближаването на законодателствата на държавите членки на ЕО:

Функция: Хигиенна станция  
Модел/Тип: **YETI TW, HP,PD.**  
Сериен номер: Всички

Директива относно машините (2006/42/EO: 17.05.2006 г.).  
Използван стандарт: EN 12100-1/A1:2009 и EN 12100-2/A1:2009.

## **SK** Prehlásenie o zhode

My, spoločnosť Nilfisk FOOD týmto na našu výhradnú zodpovednosť vyhlasujeme, že produkty YETI, na ktoré sa toto vyhlásenie vzťahuje, sú v súlade s nasledujúcimi smernicami Rady o aproximácii zákonov členských štátov ES:

Funkcia: Hygienická stanica  
Model/typ: **YETI TW, HP,PD.**  
Sériové číslo: Všetky

Smernica o strojních zariadeniach (2006/42/ES: 17.5.2006).  
Použitá norma: EN 12100-1/A1:2009 a EN 12100-2/A1:2009.

## **ET** Vastavusdeklaratsioon

Käesolevaga kinnitab Nilfisk FOOD oma ainuvastutusel, et tooted "YETI." mille kohta käesolev deklaratsioon kehtib, vastavad nõukogu direktiividele ELi liikmesriikide õigusaktide ühtlustamise kohta:

Funktsioon: Hügieenijaam  
Mudel/tüüp: **YETI TW, HP,PD.**  
Seerianumber: kõik

Masinaidirektiiv (2006/42/EÜ:2006-05-17).  
Kasutatav standard: EN 12100-1/A1:2009 ja EN 12100-2/A1:2009.

## **RO** Declarație de conformitate

Subscrisa, Nilfisk FOOD, declară pe propria răspundere că produsele YETI La care se referă prezenta declarație, sunt în conformitate cu următoarele directive ale Consiliului privind apropierea legislațiilor statelor membre CE:

Funcție: Stație de igienizare  
Model/Tip: **YETI TW, HP,PD.**  
Număr de serie: toate

Directiva Mașini (2006/42/EC:2006-05-17).  
Standarde utilizate: EN 12100-1/A1:2009 și EN 12100-2/A1:2009.

## **CS** Prohlášení o shodě

Společnost Nilfisk FOOD na vlastní odpovědnost prohlašuje, že produkty YETI, na které se toto prohlášení vztahuje, vyhovují požadavkům následujících směrnic rady v rámci harmonizace se zákony členských států EU:

Funkce: Hygienická stanice  
Model/Typ: **YETI TW, HP,PD.**  
Výrobní číslo: Všechna

Směrnice o strojních zařízeních (2006/42/EC:2006-05-17).  
Použitá norma: EN 12100-1/A1:2009 a EN 12100-2/A1:2009.

## **TR** Uygunluk Beyanı

Biz Nilfisk FOOD olarak tamamen kendi sorumluluğumuz altında beyan ederiz ki, bu beyanın konusu olan YETI, ürünün AT üye ülkelerinin yürürlükteki yasaları kapsamında Konsey direktiflerine uygundur:

Fonksiyon: Hijyen İstasyonu  
Model/Tip: **YETI TW, HP,PD.**  
Seri numarası: Tümü

Makine Direktifi (2006/42/EC:2006-05-17).  
Kullanılmış standartlar: EN 12100-1/A1:2009 ve EN 12100-2/A1:2009.

## **LT** Atitikties deklaracija

Mes, bendrovė „Nilfisk FOOD“, išimtinai savo atsakomybe pareiškia, kad gaminiai pavadinimu „YETI“, kuriems taikoma ši deklaracija, atitinka šias Tarybos direktyvas dėl EB valstybių narių įstatymų suderinimo:

Paskirtis: Higienos terminalas  
Modelis / tipas: **YETI TW, HP,PD.**  
Serijos numeris: visi

Mašinų direktyvą (2006/42/EB:2006-05-17),  
taikytas standartas: EN 12100-1/A1:2009 ir EN 12100-2/A1:2009.

## **LV** Atbilstības deklarācija

Mēs, uzņēmums „Nilfisk FOOD”, uzņemoties pilnu atbildību, apliecinām, ka produktu YETI, uz kuru šī deklarācija attiecas, atbilst tālāk norādītajām Padomes direktīvām par ES dalībvalstu likumdošanas tuvināšanu.

Funkcija: Higiēnas stacija.

Modelis/tips: **YETI TW, HP, PD.**

Sērijas numurs: visi.

Mašīnu direktīva (2006/42/EK, 17.05.2006.)

Izmantotais standarts: EN 12100-1/A1:2009 un EN 12100-2/A1:2009.

### **Technical file responsible:**

Flemming Asp

Nilfisk FOOD

Blytaekervej 2

9000 Aalborg, Denmark

## **UK** Свідчення про відповідність

### **ВИМОГАМ**

Ми, Nilfisk FOOD, з повною відповідальністю заявляємо, що продукти YETI, До яких відноситься ця декларація, перебувають у відповідності до наведених нижче директив Ради ЄС щодо зближення законодавства держав-членів ЄС:

Функція: Гігієнічна станція

Модель/Тип: **YETI TW, HP, PD.**

Серійний номер: усі

Директива щодо машинного обладнання (2006/42/ЄС:2006-05-17).

Використаний стандарт: EN 12100-1/A1:2009 та EN 12100-2/A1:2009.

### **Signature:**



Flemming Asp

R & D Manager

Aalborg d. 01-08-2014

**English (EN)**

Directions for Use ..... 8 - 22

**Deutsch (DE)**

Gebrauchsanweisung ..... 24-38

**Français (FR)**

Mode d'emploi ..... 40-54

**Español (ES)**







Instrucciones de uso ..... 56-70

## 1. Contents

<b>1. Contents</b> .....	8
<b>2. Symbols used in this document</b> .....	9
<b>3. General information</b> .....	10
3.1. Identification Plate .....	11
3.2. Supplier .....	11
3.3. Specifications .....	12
<b>4. Overview and Use</b> .....	13
<b>5. System Safety</b> .....	13
5.1. Closing valve for water supply .....	13
5.2. Closing valve for air supply .....	14
5.3. Anticipated failures .....	14
5.4. Rest Risk .....	15
<b>6. Installation</b> .....	15
6.1. Noise .....	15
6.2. Directions for Mounting .....	15
6.3. Transportation .....	15
6.4. Vibrations .....	15
6.5. Water Connection .....	15
6.6. Air Connection .....	16
6.6.1. Supply of Detergent .....	16
6.7. Hose Connection .....	16
<b>7. Operation procedures</b> .....	16
7.1. Start up .....	16
7.1.1. Start .....	16
7.1.2. Stop .....	17
7.1.3. Adjustment of detergent .....	17
7.1.4. Adjustment of air .....	17
7.2. Maintenance, trouble shooting and Service .....	17
<b>8. Operation</b> .....	18
8.1. Before Operation .....	18
8.2. Start/Stop (change, rinse, foam, des) .....	18
<b>9. Maintenance, Trouble shooting, Service</b> .....	18
9.1. Preventive maintenance .....	18
9.2. Rinsing the chemical supply/injector system .....	18
9.3. Deliming .....	19
9.4. Coupling .....	19
9.5. Internal cleaning of the unit .....	19
9.6. Trouble Shooting and Remedy .....	20
9.7. Service address .....	20
<b>10. Tools</b> .....	21
<b>11. End of Use</b> .....	22
11.1. Dismounting .....	22
11.2. Disposal .....	22
<b>Recommended Spare Parts</b> .....	71



## 2. Symbols used in this document

	<p>Read before Use</p>
	<p>Wear glasses when using the unit.</p>
	<p>Wear gloves and suitable clothing when using the unit.</p>
	<p><b>Note:</b> A potentially damaging situation. Possible consequences: The product or something in its vicinity could be damaged. Prevention.</p>
	<p><b>Caution:</b> A dangerous situation. Possible consequences: light or minor injuries. Can also be used in warn against damage to property or other goods prevention.</p>
	<p><b>Warning:</b> A Potentially dangerous situation. Possible consequences: Death or severe injury Prevention.</p>

### 3. General information

Nilfisk FOOD congratulates you on your new low-pressure foam cleaning equipment.

The equipment provides the latest standard of technology in cleaning equipment in your factory.

The equipment can be used for foaming.

It is important that your operational staff read these directions for use prior to installation, start up and use of the equipment.

### 3.1. Identification Plate

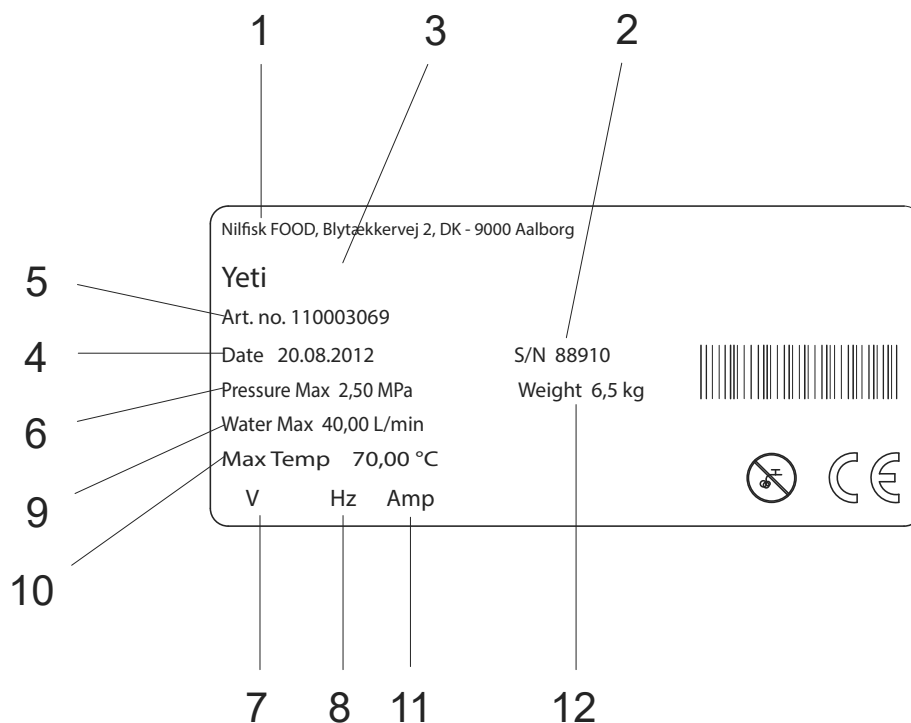

- 1. Producer
- 2. Serial no
- 3. Type
- 4. Date of production
- 5. Article No.
- 6. Maximum pressure
- 7. Supply voltage
- 8. Frequency
- 9. Maximum water consumption
- 10. Maximum temperature
- 11. Current
- 12. Weight

### 3.2. Supplier

Nilfisk FOOD  
 Blytækkervej 2  
 DK-9000 Aalborg, Denmark  
 Tel.: +45 7218 2000  
 CVR no. 6257 2213  
 www.nilfiskfood.com

## 3.3. Specifications

Technical Data				
	Units	TW	HP	PD
<b>Water</b>				
Max. Outlet pressure.	bar/psi	7/102	80/1160	25/362
Consumption during foaming	l/min/gpm	6,0/1.5	7,0/1.8	6,0/1.5
Min. supply pressure.	bar/Mpa	3/0.3	30/3.0	6/0.6
Max. supply pressure.	bar/mpa	7/0.7	80/8	25/2.5
Min. supply.	l/min/gpm	10/2.6	10/2.6	10/2.6
Max. temp.	C/F	70°/158	70°/158	70°/158
Pipe dimension inlet Ø	inch	1/2	1/2	1/2
<b>Air</b>				
Min/max air pressure.	bar/mpa	0,4/4 - 0,2/2	1,0/10 - 0,6/6	0,8/8 - 0,4/4
Compressed air consumption.	l/min/gpm	200/52.83	200/52.83	200/52.83
Pipe dimension inlet Ø.	mm/inches	6/0.23	6/0.23	6/0,23
<b>General</b>				
Dimensions H x B x D	mm/inches	353x211x120 13.89x8.30x4.72	353x211x120 13.89x8.30x4.72	353x211x120 13.89x8.30x4.72
Weight/lbs	kg/pound	3/6.61	3/6.61	3/6.61

TW = Tap water

HP = High pressure

PD = Pre-diluted

## 4. Overview and Use

The Yeti unit is a complete cleaning station to be connected to tap water, mixing station, a booster unit or a main station. The unit requires sufficient supply of water, compressed air and detergent.

### Consumptions:

The unit is approved for the use of detergents or disinfectants.



**Warning:** Do not change the settings made or recommended by the supplier of the detergents!

Detergents are supplied via a User Pack system or from separate standard cans. Supply is also possible via piping systems.

Before installation and set up of the unit always read this instruction thoroughly. Always make sure to follow personal safety procedures for chemicals in connection with refilling procedures (product change), maintenance and repair. See also product label and MSDS sheet.

### Safety instructions

Only professional service personnel are allowed to carry out service and repairs on the unit.

Only instructed personnel are allowed to operate the unit.

## 5. System Safety

In case of error/defect or service on equipment:

1. close the water supply

### **(must be installed by customer)**

2. close the air supply

### 5.1. Closing valve for water supply.

With this valve the unit can be isolated from the water supply. Further, a non-return valve is built in the block to prevent backflow of water.

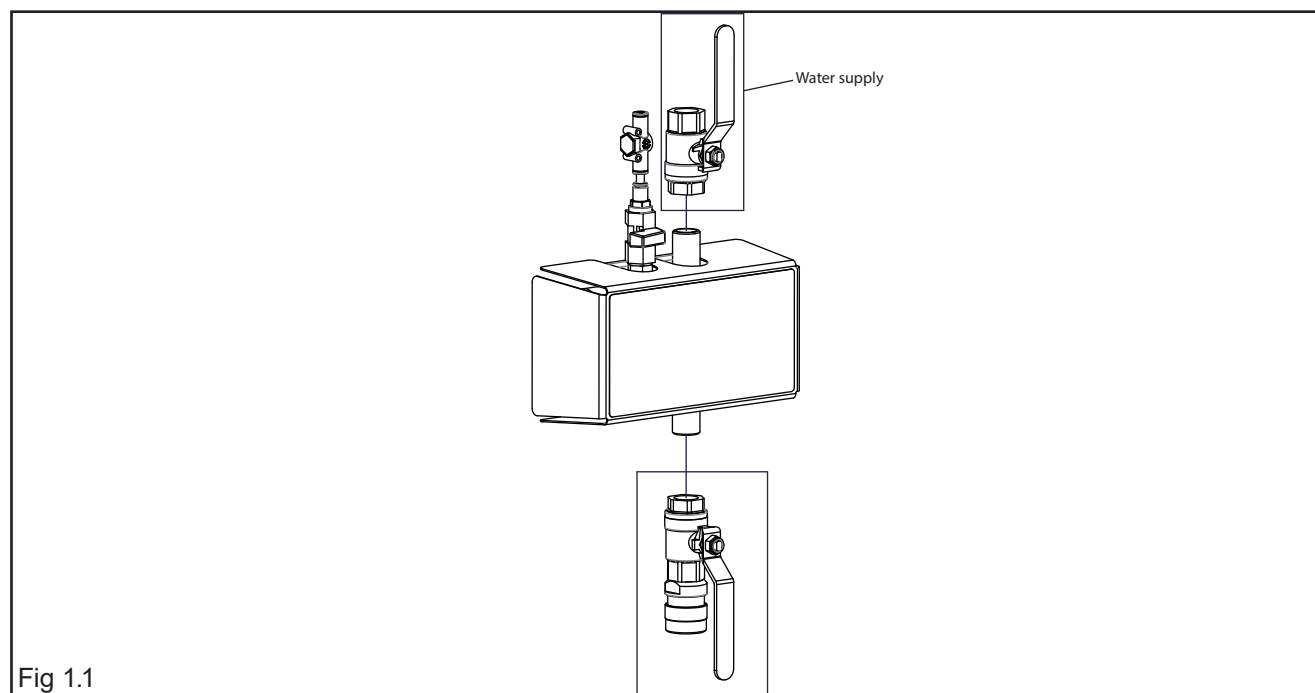

Fig 1.1

## 5.2. Closing valve for air supply.

With this valve the unit can be isolated from the air supply. Two non-return valves for air are built in the unit to prevent backflow of air.

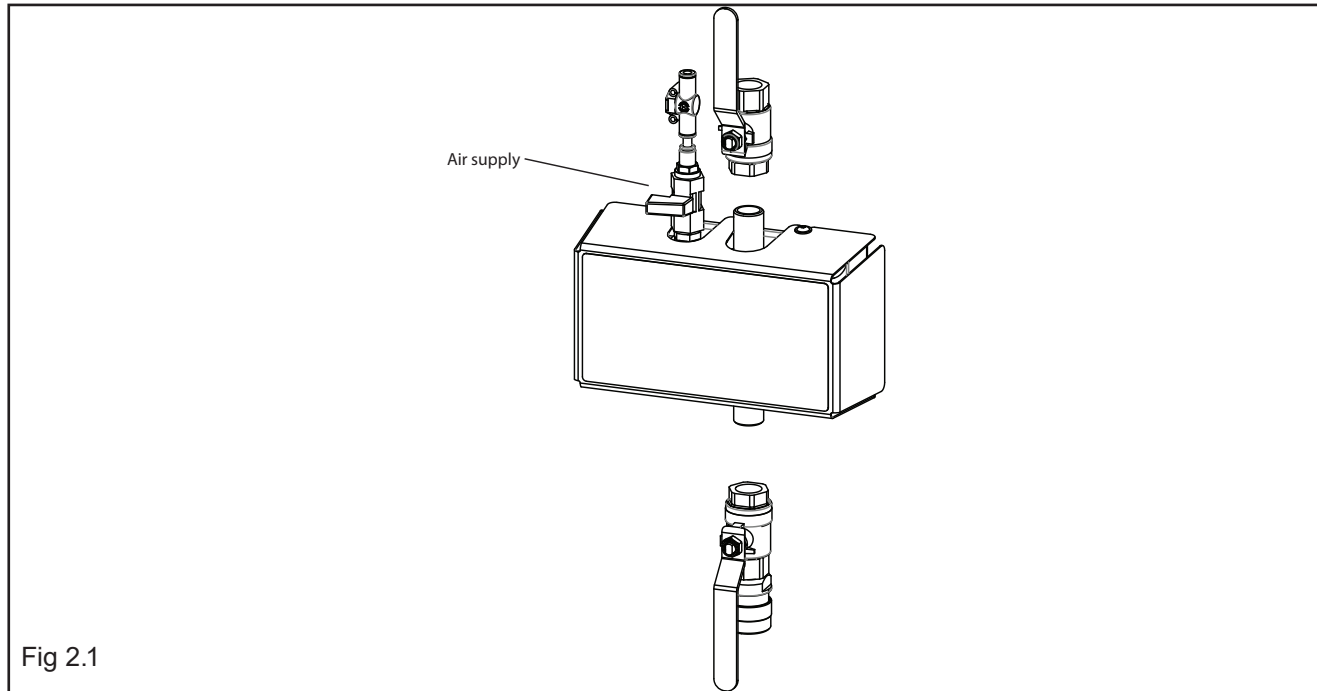

Fig 2.1



The air pressure regulation/gauge only works when the supply valve is open.



Wear glasses when using the unit.



Wear gloves and suitable clothing when using the unit.

## 5.3. Anticipated failures

Bursting air tube in unit:

- The unit must never be used without the front cover being mounted.
- The air closing valve on /in connection with the unit must always be closed when not in use.
- Air tube and fitting should be examined regularly and exchanged in case of visible damages.

Breakdown of non-return valves for air, water and detergent:

- The unit must never be used without the cover being mounted.
- Air and water closing valve on/in connection with the unit must always be closed when the unit is not in use.
- After use of the unit all chemical non-return valves must be thoroughly rinsed with clean water. Follow instructions in paragraph 9.2.
- Non-return valves for air and water should be examined minimum once a year by authorised personnel for defects.

Repair of unit:

- Do not attempt to repair a defect unit by yourself. Always contact an authorised service company.
- Block and mark any defect unit in order to avoid unintended use - see paragraph below regarding "Rest risk - Use of the unit"
- For safety reasons only use approved and original spare parts.

#### 5.4. Rest Risk

##### Use of Unit:

- Never use the unit without prior instructions in use of the unit and its safety instructions. The instruction must be prepared by an educated/instructed personnel.
- Never use the unit without having read the enclosed guide and safety instructions.
- Always close water and air supply after use.

##### Damaged unit:

- Never use the unit if leakages (air, water or chemical) are observed.
- Never use the unit if it is not possible to operate the closing valves.
- Never use the unit if it has been dislodged for its original place of mounting.

## 6. Installation

For safety reasons it is important to read all of the enclosed information before installation of this equipment. In addition, the legislation in force at the time of purchase must always be considered in connection with the installation and mounting of this equipment, no matter the contents of this manual. If there are matters of dispute please contact your dealer.

#### 6.1. Noise

Sound level according to ISO 11202; Below 70 dB

#### 6.2. Directions for Mounting



- The unit should be mounted in frost-free rooms only.
- The unit can be mounted on a wall or on a separate frame which may be installed in production areas and anchored to the floor.
- For mounting on walls, please note the following:
- The wall for mounting should be either a stable brick wall or a wall made of concrete.



- The delivered unit should be secured to the wall by the enclosed screws and corresponding dowels
- The wall bracket should be mounted on the wall according to the above description and the station is hung on to the bracket. The hose and User Pack holders should be mounted afterwards.

#### 6.3. Transportation

For secure transportation of the unit, we recommend always to ensure, that the unit can not slide or tip.

The unit might have to be secured with straps.

Transportation of the unit only in horizontal position:

The unit must not be placed on the front. Neither can it be placed on top or bottom where connections and outlets are mounted.

In case the unit is moved at a temperature of approx or below 0°C (32°F), you must always make sure that the the unit has been fully emptied for water. If this is not the case, you may damage the unit.

#### 6.4. Vibrations

Hand-arm vibrations according to ISO 5349-1

#### 6.5. Water Connection



- Before the unit is connected to the water supply pipe, the supply line should be rinsed carefully in order to remove coarse impurities and metal shavings.
- The connection for water must be made at the top of the unit. (see layout drawing).
- Minimum internal diameter of the supply pipe must be at least 1/2" external (ø16mm/0.62 inches internal).
- The unit must be fitted with a closing valve for water on the inlet (see layout drawing).
- The pressure loss in the supply line must be held as low as possible by
  - avoiding long supply pipes
  - mounting low pressure resistance ball valves and
  - avoiding fittings with high pressure loss.
- When installing the piping, take care to avoid air traps.
- All pipe connections to the unit must be screwed connections ensuring simple maintenance and dismantling of the station.

Max. allowed temperature of supply water: 70°C/158F  
 Max. allowed pressure of supply water: 3-80 bar/43-1160 psi (see specifications).



For an optimum functioning of the injector system, we recommend installing a filter on the inlet to avoid impurities.

**6.6. Air Connection**



Before the unit is connected to the air supply, the pipe system must be carefully rinsed in order to remove coarse impurities.

- The unit requires an air supply boosting
  - an inlet pressure of minimum 2/6 bar - 29/87 psi (see specifications)
  - a minimum capacity of 200 l/min - 52.83 gpm.
- The air supply pipe is connected directly with a quick fitting for easy dismantling. In all units an inlet valve with 1/4" thread is fitted (layout drawings).

**6.6.1. Supply of Detergent**

**Satellite without User Pack System.**

See drawing no 110003498

- Place the can with detergent in the can holder
- Check the suction filter for impurities.
- Put the suction hose into the can below product level and avoid suction of air.
- After pre-rinsing, check again that the hose is sufficiently below product level and avoid suction of air during foam or spray operation.
- After use of and when changing product as well as after use of the unit, remove the hose from the can and rinse the product inlet line and injector with clean water.

**Satellite with User Pack System**

See drawing no 110003485.

- Place the specially designed User Pack in the automatic holder.
- If changing to a different product when ending the cleaning process, rinse the product inlet line with clean water as follows:

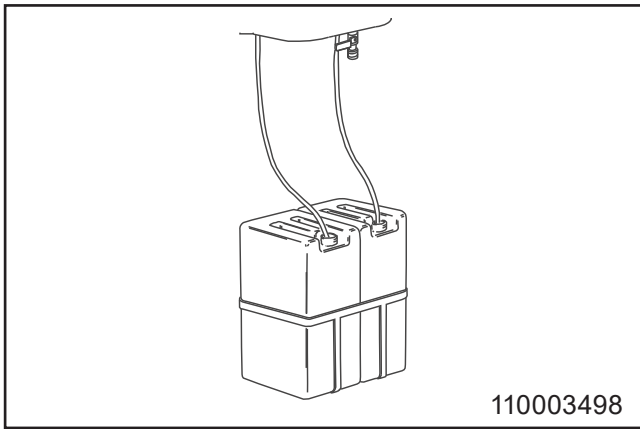
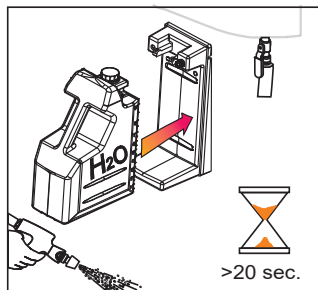
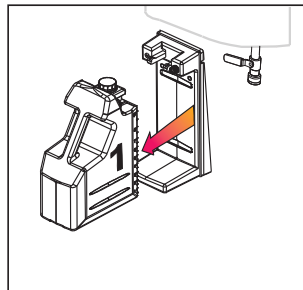

- Replace the User Pack containing product by one with clean water; place the foam nozzle and open the spray gun/outlet valve. The product inlet line is now rinsed with clean water before use of another product or.

**6.7. Hose Connection**

- The special hose fitted with spray gun/outlet valve is connected to the outlet quick coupling of the unit (layout drawing).
- Maximum hose length: 25 m/984.25 inches.
- It is recommended only to use Nilfisk FOOD hoses, which have been tested for resistance.

**7. Operation procedures**

**7.1. Start up**

**7.1.1. Start**

1. Make sure that the water and air supply to the unit is open. For air see layout drawing. In case of central chemical supply/pre-diluted chemical this must be activated too.
2. Use the unit according to the "User Guide".

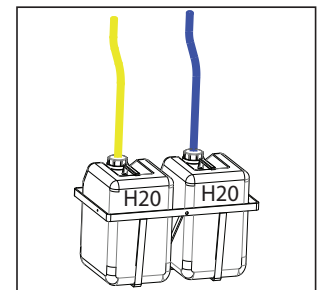
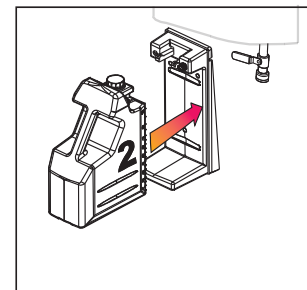

110003485



### 7.1.2. Stop

1. Close the water supply (layout drawing).
2. Close the air supply (layout drawing).
3. Deactivate chemical supply by pulling up the suction hose or removing the userpack (not pre-diluted).



Due to the following it is very important to close water, air and chemical supply when the unit is not in use.

- If the air supply is open when the unit is not in use - air might seep into the water pipe - which means that the system has to be bled again.



When setting the regulator, carefully pull up the knob and turn it clockwise for pressure increase and counter clockwise for pressure decrease.

### 7.1.3. Adjustment of detergent

Remove cover from the unit.

Adjustment of detergent can be done by means of a limiting nozzle.

The limiting nozzle is placed in the suction nipple of the non-retur valve (110003529) and can be replaced with a smaller or larger nozzle depending on the concentration needed, please also see table for guidelines.



All tests have been made with Topax 12

Nozzle size in mm/ inch	Concentration by 20 Bar in %
0,4/0,016	0,75
0,5/0,019	1,15
0,6/0,023	1,65
0,7/0,027	2,20
0,8/0,031	2,90
0,9/0,035	3,60
1,0/0,039	4,40
1,1/0,043	5,3
1,5/0,059	9,4

### 7.1.4. Adjustment of air

Remove the cover from the unit.

Adjust the air pressure on the reduction valve according to technical data.

## 7.2. Maintenance, trouble shooting and Service Maintenance Instructions

1. Quick couplings; it is recommended to lubricate all couplings parts regularly, approx. once a month) by water proof grease to prevent leaks and damage of o-rings.
2. If the quick couplings leak, o-rings should be replaced.
3. Depending on usage, maintenance should be undertaken by an authorised service engineer at least once a year in order to prevent defects and failure of operation. Authorised engineers are persons who due to their skills and experience have sufficient knowledge of Hygiene Systems and are confident with the state work safety regulations, accident preventing regulations, lines and generally acknowledged technical regulations such as DIN-norms and VDE-provisions. For your safety, this cleaning unit has been manufactured according to all relevant regulations valid in the EU and therefore it has been supplied with the CE-marking. For further information, please refer to the service department.
4. When the cleaning process has been completed or chemicals have been changed, it is important to rinse the suction and injector systems in the following way:
  5. Replace the can with a can containing clean water.
  6. Put the suction hose into the water can.
    - Connect the foam nozzle.
    - Open the spray gun/outlet valve and keep it open until the injector has been rinsed through (approx. 30 seconds).
    - Remove the suction hose from the water can.

7. It is recommended to descale the unit according to paragraph 9.3
8. It is recommended to clean the surface inside the unit at least once a month in order to maintain parts and avoid corrosion of parts.

## 8. Operation

### 8.1. Before Operation

If the wall the unit is to be mounted on is made of bricks or concrete, the enclosed screws and rawl plugs are usable, otherwise you have to make sure that the carrying capacity of the wall is sufficient.



The pipeline must be rinsed through before the system is connected.



Remove cover before the unit is mounted on the wall.

### 8.2. Start/Stop (change, rinse, foam, des)

#### Start satellite

1. Check that water- and air supplies for the system are open.
2. Make sure that the water and air supply to the unit is open. For air see layout drawing.
3. Select requested function. Use the unit according to the "User Guide".

#### Stop satellite

4. Turn off the water supply
5. Close the air supply



It is important to shut off the water and air when the unit is left after use .

- If the air supply is open when the unit are not in use, air may seep into the water pipe. If this is the case the system may have to be bled again.

It may be necessary to bleed the pipes and the unit again after it has been closed for a longer period of time (holidays, and the like)



#### CAUTION

The chemical supply must always be rinsed thoroughly after use

6. The following procedure will clean the chemical supply for detergents and/or remains of disinfectants.
  1. Remove User Pack or standard can.
  2. Hold the rinsing bottle with clean water tightly against the suction opening (with User Pack). Alternatively, you can place a User Pack with clean water in the holder or – without User Pack

- place the hose in a bucket of clean water.
3. Activate the hose handle until clean water comes out of the nozzle (approx. 30 seconds)

## 9. Maintenance, Trouble shooting, Service

### 9.1. Preventive maintenance

Depending on usage, maintenance should be undertaken by an authorised service engineer at least once a year in order to prevent defects and failure of operation. Authorised engineers are persons who due to their skills and experience have sufficient knowledge of the Hygiene Systems and are confident with the state work safety regulations, accident preventing regulations, lines and generally acknowledged technical regulations such as DIN-norms and VDE-provisions. For your safety, this cleaning unit has been manufactured according to all relevant regulations valid in the EU and therefore it has been supplied with the CE-marking. For further information, please refer to the service department.

### 9.2. Rinsing the chemical supply/injector system



The chemist supply must always be rinsed thoroughly after use.

Remains of detergents can clog the injector so it needs to be rinsed or replaced.

The following procedure will clean the chemistry supply for detergents.

1. Remove User Pack, if any.
2. Hold the rinsing bottle with clean water tightly against the suction opening (with User Pack) or against the hose (without User Pack). Alternatively, you can place a User Pack with clean water in the holder or – without User Pack – place the hose in a bucket of clean water.
3. Activate the hose handle until clean water comes out of the nozzle (approx. 30 seconds).



This procedure should be followed both on the detergent and the disinfectant side (if this is installed).

### 9.3. Deliming

- The interval of the Deliming procedure is depends on the water hardness.
- Make sure the water to the unit is disconnected.
- Remove the Cover from the unit.
- Dismount the injector block. Dismount the air valve and the non-return valve for air, inclusive of the air fittings.
- Put the injector block in a deliming bath.
- Wait for 60 minutes.
- Rinse the block in clean water.
- Mount the air valve and the non-return valve on the injector block and mount the injector block in the unit.
- Connect water to the unit.
- Test the unit make sure the vacuum is sufficient, it is recommended to be between 14,8 - 20,7 in Hg / -0.05 - 0.07 MPa.
- Test that the unit can start and stop in both foam and rinse position
- Reinstall the cover on the unit

The following deliming intervals must be observed to prevent lime building up in the unit, that can discontinue operation of the unit

°dH	ppm	Time between Deliming
0-5	18-90	12 months
5-10	90-180	6 to 12 months
10-15	180-270	3 to 6 months
15-20	270-360	3 to 6 months
>20	>360	1 to 3 months

### 9.4. Coupling

It is recommended to lubricate all coupling parts regularly (approx. once a month) with waterproof grease to prevent leaks and damage of packings. If the unit is equipped with a spray gun the piston of the gun should also be lubricated.

In leaking quick couplings the packings should be replaced.

### 9.5. Internal cleaning of the unit

We recommend opening and cleaning the unit inside min. once a week.

### 9.6. Trouble Shooting and Remedy

In case of errors/troubles not mentioned above, please contact your local service technician for further assistance.



### 9.7. Service address

Please see the back cover of this manual

Fault	Cause	Remedy
No pressure	<ul style="list-style-type: none"> <li>No water supply.</li> <li>Defect in booster unit.</li> </ul>	<ul style="list-style-type: none"> <li>Open water supply valve.</li> <li>Consult directions for use of booster unit.</li> </ul>
Spreading of foam is unsatisfactory.	<ul style="list-style-type: none"> <li>Type of product not suitable.</li> <li>Insufficient air supply to the station.</li> <li>Incorrect air pressure to station.</li> <li>Defect non-return valve for air.</li> <li>Too high air pressure in mixing chamber (check air pressure on air pressure gauge).</li> <li>Incorrect nozzle installed.</li> <li>Nozzle of mixing chamber blocked</li> </ul>	<ul style="list-style-type: none"> <li>Change to correct type of product.</li> <li>Provide sufficient air supply, 200 l/min - 52.83gpm. 6bar./87,02 psi.</li> <li>Adjust air pressure on pressure regulator.</li> <li>Replace non-return valve for air.</li> <li>Reduce air pressure on pressure regulator.</li> <li>Place foam nozzle 50/200.</li> <li>Clean nozzle of mixing chamber.</li> </ul>
No spreading of foam.	<ul style="list-style-type: none"> <li>No supply of detergent.</li> <li>Foam nozzle not installed.</li> <li>Non-return valve for detergent blocked</li> <li>Concentration of product is too low</li> </ul>	<ul style="list-style-type: none"> <li>Provide detergent.</li> <li>Place foam nozzle.</li> <li>Clean or replace valve.</li> <li></li> <li>Select a larger limiting nozzle</li> </ul>
The station does not build up air pressure.	<ul style="list-style-type: none"> <li>Inlet valve for compressed air is not open.</li> </ul>	<ul style="list-style-type: none"> <li>Open inlet valve for compressed air.</li> </ul>

## 10. Tools

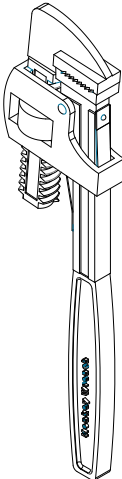
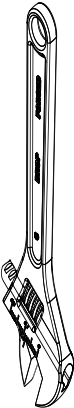
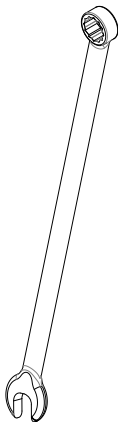
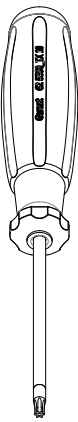
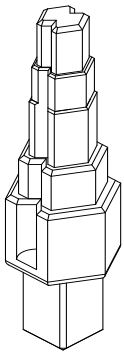
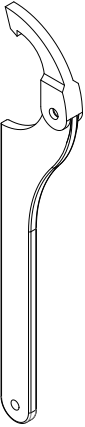
Standard tools that are useful/necessary for service and maintenance on the full range of equipment.

	<p>BF/BW &amp; MB Booster Mainstation Foamatic Mainstation</p>		<p>Satellites BF/BW &amp; MB Booster Mainstation Foamatic Satellites Foamatic Mainstation</p>
	<p>Satellites BF/BW &amp; MB Booster Mainstation Foamatic Satellites Foamatic Mainstation</p>		<p>Satellites BF/BW &amp; MB Booster Mainstation Foamatic Satellites Foamatic Mainstation</p>
	<p>BF/BW &amp; MB Booster</p>		<p>Foamatic Satellites Foamatic Mainstation</p>
	<p>Satellites BF/BW &amp; MB Booster Mainstation Foamatic Satellites Foamatic Mainstation</p>		<p>Satellites Mainstation Foamatic Satellites Foamatic Mainstation</p>

## 11. End of Use

### 11.1. Dismounting

Close all supply valves and remove the unit from wall.

### 11.2. Disposal

In case the unit should be disposed, it must be separated and sorted in eg. recyclable and non recyclable parts.

The steel construction is easily separated and disposed and constitutes no environmental risk - nor for the user.

Disposal must be made according to rules and regulations in force for disposal of machines as well as all standards in connection with environmental protection.



#### CAUTION

Disposal of electronic components and other remedies must be handled as special disposal when disposed. Alternatively, it can be disposed by a specialised disposal company.









## 1. Inhalt

1.	Inhalt .....	24
2.	In diesem Dokument verwendete Symbole .....	25
3.	Allgemeine Informationen .....	26
3.1.	Kennzeichnungsschild .....	27
3.2.	Anbieter .....	27
3.3.	Spezifikationen .....	28
4.	Überblick und Gebrauch .....	29
5.	Systemsicherheit .....	29
5.1.	Verschlussventil für Wasserversorgung .....	29
5.2.	Verschlussventil für Luftzufuhr .....	30
5.3.	Voraussichtliche Ausfälle .....	30
5.4.	Restrisiko .....	31
6.	Installation .....	31
6.1.	Störgeräusche .....	31
6.2.	Montageanleitung .....	31
6.3.	Transport .....	31
6.4.	Vibrationen .....	31
6.5.	Wasseranschluss .....	31
6.6.	Luftanschluss .....	32
6.6.1.	Versorgung mit Reinigungsmittel .....	32
6.7.	Schlauchanschluss .....	32
7.	Betriebsverfahren .....	32
7.1.	Inbetriebnahme .....	32
7.1.1.	Start .....	32
7.2.	Stopp .....	33
7.3.	Einstellung des Reinigungsmittels .....	33
7.3.1.	Einstellung der Luft .....	33
7.3.2.	Wartung, Problemanalyse und Kundendienst .....	33
8.	Betrieb .....	34
8.1.	Vor dem Betrieb .....	34
9.	Wartung, Problemanalyse und Kundendienst .....	34
9.1.	Vorbeugende Wartung .....	34
9.2.	Spülung der chemischen Versorgung/des Injektorsystems .....	34
9.3.	Entkalken .....	35
9.4.	Kupplung .....	35
9.5.	Innenreinigung des Geräts .....	35
9.6.	Fehlersuche und Behandlung .....	36
9.7.	Serviceadresse .....	36
10.	Werkzeuge .....	37
11.	Nach der Verwendung .....	38
11.1.	Demontage .....	38
11.2.	Entsorgung .....	38
	Recommended Spare Parts .....	71



## 2. In diesem Dokument verwendete Symbole

	<p>Bitte vor Inbetriebnahme lesen.</p>
	<p>Bitte tragen Sie bei der Bedienung des Geräts eine Brille.</p>
	<p>Bitte tragen Sie bei Benutzung des Geräts Handschuhe und passende Kleidung.</p>
	<p><b>Beachten Sie:</b> Eine potenziell gefährliche Situation. Mögliche Konsequenzen: Das Produkt oder etwas in seiner Nähe könnte beschädigt sein. Prävention.</p>
	<p><b>Vorsicht:</b> Eine gefährliche Situation. Mögliche Konsequenzen: Leichte oder geringfügige Verletzungen. Kann auch genutzt werden, um vor Sachbeschädigung oder vor Beschädigung anderer Güter zu warnen. Prävention.</p>
	<p><b>Warnung:</b> Eine potenziell gefährliche Situation. Mögliche Konsequenzen: Tod oder schwere Verletzungen. Prävention.</p>

### 3. Allgemeine Informationen

Nilfisk FOOD beglückwünscht Sie zu Ihrer Niederdruckschaumanlage.

Die Anlage ist auf dem neuesten Stand der Technik im Bereich in Ihrem Betrieb.

Die Anlage kann zum Schäumen eingesetzt werden.

Es ist äußerst wichtig, dass Ihr operatives Personal diese Anweisungen vor der Installation, Inbetriebnahme und der Nutzung der Geräte durchliest.

### 3.1. Kennzeichnungsschild

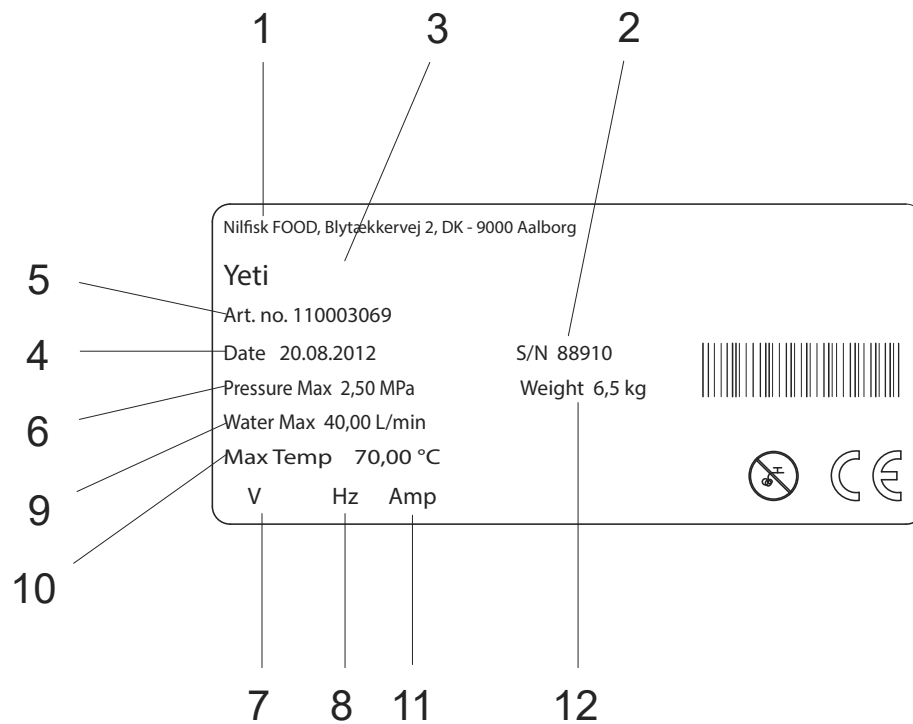

Deutsch (DE)

1. Hersteller.
2. Seriennr.
3. Modell.
4. Herstellungsdatum.
5. Artikelnr.
6. Maximaler Druck.
7. Versorgungsspannung.
8. Frequenz.
9. Maximaler Wasserverbrauch.
10. Höchsttemperatur
11. Stromstärke
12. Gewicht.

### 3.2. Anbieter

Nilfisk FOOD  
Blytækkervej 2  
DK-9000 Aalborg, Denmark  
Tel.: +45 7218 2000  
CVR no. 6257 2213  
www.nilfiskfood.com

## 3.3. Spezifikationen

Technische Daten				
	Geräte	TW	HP	PD
<b>Wasser</b>				
Maximaler Ausgangsdruck.	bar	7	80	25
Konsum während des Aufschäumens.		6,0	7,0	6,0
Minimaler Versorgungsdruck.	Mpa/bar	0,3/3	3,0/30	0,6/6
Maximaler Versorgungsdruck.	Mpa/bar	0,7/7	8/80	2,5/25
Minimale Versorgung.	l/min	10	10	10
Maximale Temperatur.	C	70°	70°	70°
Schlauchdimension Einlauf Ø.	inch	1/2	1/2	1/2
<b>Luft</b>				
Min./max. Luftdruck.	Mpa/bar	0,2/2-0,4/4	0,6/6-1,0/10	0,4/4-0,8/8
Druckluftverbrauch.	l/min	200	200	200
Schlauchdimension Einlauf Ø.	mm	6	6	6
<b>Allgemein</b>				
Dimensionen H x B x D	mm	353x211x120	353x211x120	353x211x120
Gewicht.	kg	3	3	3

## 4. Überblick und Gebrauch

Das Gerät Yeti ist eine komplette Reinigungsstation, die an Brauchwasser, eine Mischstation, eine Drucksteigerungsstation oder eine Hauptstation angeschlossen werden kann. Das Gerät benötigt eine ausreichende Wasserzufuhr, Druckluft und ein Reinigungsmittel.

### Verbrauch:

Das Gerät ist für die Verwendung von Reinigungs- oder Desinfektionsmitteln genehmigt.



Warnung: Ändern Sie die Einstellungen, die vom Lieferanten des Reinigungsmittels vorgenommen oder empfohlen wurden, nicht!

Die Reinigungsmittel werden über ein Benutzerpaketsystem oder separate Standardbehälter geliefert. Die Versorgung ist auch über ein Rohrleitungssystem möglich.

Bitte lesen Sie diese Anleitung sorgfältig vor Installation und Einrichtung. Stellen Sie immer sicher, dass die persönlichen Sicherheitsverfahren für Chemikalien in Verbindung mit dem Nachfüllverfahren (Produktwechsel), Wartung und Reparatur befolgt werden. Achten Sie auch auf das Produktkennzeichen und das MSDS-Blatt.

### Sicherheitshinweise

Nur das professionelle Service-Personal darf Service- und Reparaturarbeiten am Gerät vornehmen. Nur eingewiesenes Personal darf das Gerät bedienen.

## 5. Systemsicherheit

Im Falle von Fehlern/Mängeln oder Service von Geräten:

1. Schließen Sie die Wasserversorgung

**(muss vom Kunden installiert werden)**

2. Schließen Sie die Luftzufuhr

### 5.1. Verschlussventil für Wasserversorgung

Mit diesem Ventil kann das Gerät von der Wasserversorgung getrennt werden. Des Weiteren wird ein Rückschlagventil in den Block eingebaut, um den Rückfluss des Wassers zu verhindern.

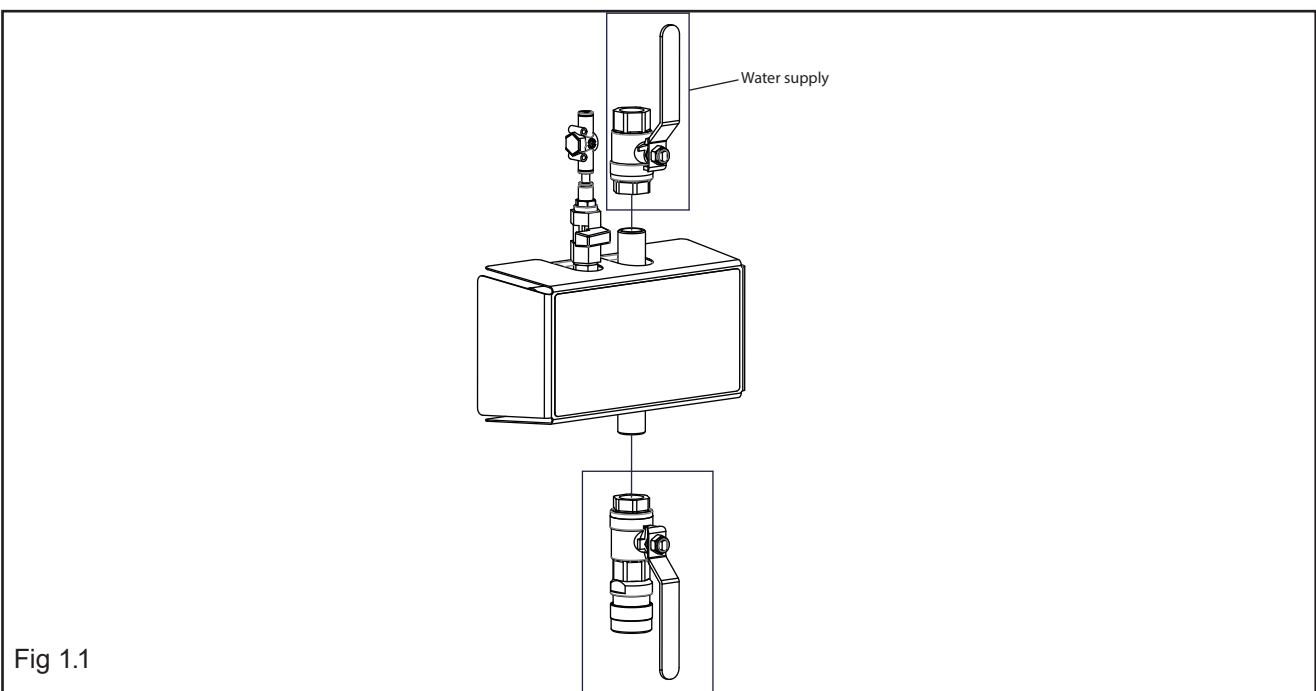

Fig 1.1

## 5.2. Verschlussventil für Luftzufuhr.

Mit diesem Ventil kann das Gerät von der Luftzufuhr getrennt werden. Zwei Rückschlagventile werden in das Gerät eingebaut, um das Rückströmen von Luft zu verhindern.

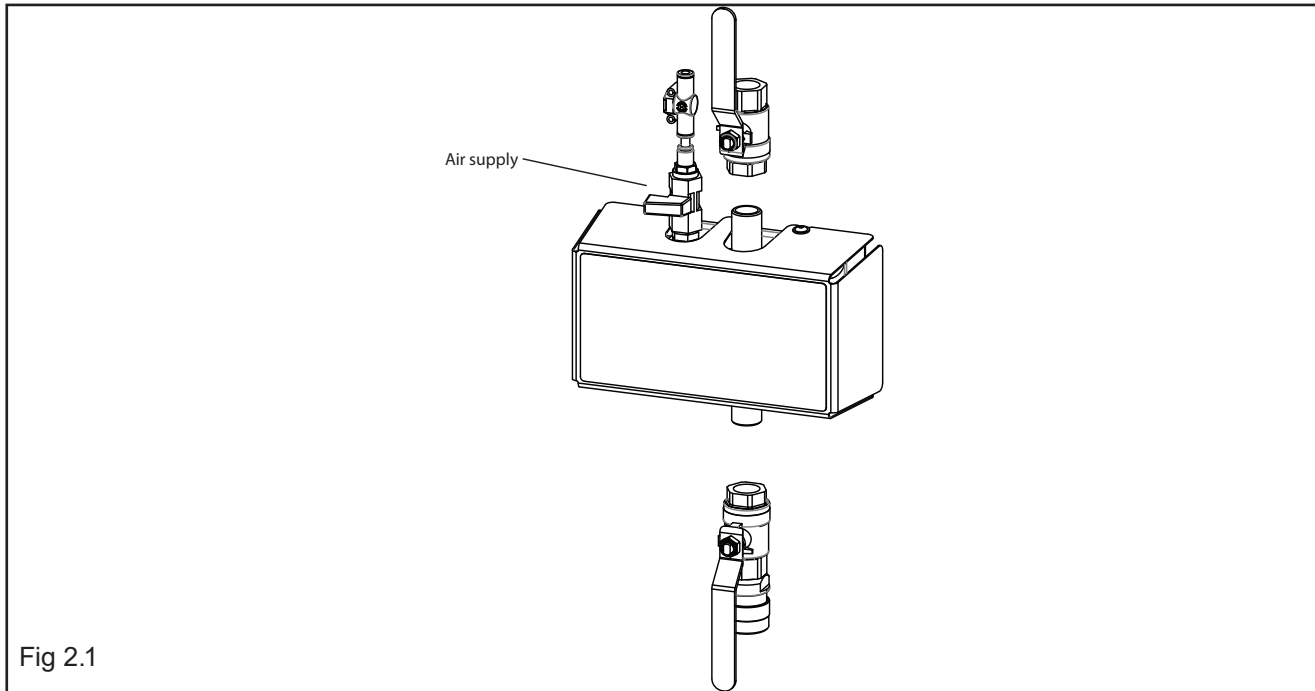

Fig 2.1



Die Druckluftregelung/Luftdruckprüfer funktionieren nur, wenn das Versorgungsventil geöffnet ist.



Bitte tragen Sie bei der Bedienung des Geräts eine Brille.



Bitte tragen Sie bei Benutzung des Geräts Handschuhe und passende Kleidung.

## 5.3. Voraussichtliche Ausfälle

Geplatzter Luftschlauch im Gerät:

- Das Gerät darf ohne die vormontierte Frontabdeckung nicht verwendet werden.
- Das Luftabsperrenteil am / in Zusammenhang mit dem Gerät muss bei Nichtgebrauch geschlossen werden.
- Der Luftschlauch und Armaturen sollten regelmäßig überprüft und bei sichtbarer Beschädigung ausgetauscht werden.

Ausfall von Rückschlagventilen für Luft und Wasser und Reinigungsmittel:

- Das Gerät darf ohne die vormontierte Frontabdeckung nicht verwendet werden.
- Das Luft- und das Wasserabsperrenteil am / in Zusammenhang mit dem Gerät müssen bei Nichtgebrauch geschlossen werden.
- Nach dem Gebrauch des Geräts müssen alle Chemie-Rückschlagventile mit sauberem Wasser abgespült werden. Folgen Sie den Anweisungen in Abschnitt 9.2.
- Rückschlagventile für Luft und Wasser sollten mindestens einmal im Jahr von fachkundigem Personal auf Mängel überprüft werden.

Reparatur des Geräts:

- Versuchen Sie nicht, ein defektes Gerät selbst zu reparieren. Kontaktieren Sie immer eine autorisierte Kundendienststelle.
- Blockieren und markieren Sie das defekte Gerät, um eine unbeabsichtigte Benutzung zu vermeiden - siehe Abschnitt unten über "Restrisiko - Benutzung des Geräts"
- Benutzen Sie aus Sicherheitsgründen nur zugelassene und originale Ersatzteile.

### 5.4. Restrisiko

Benutzung des Geräts:

- Benutzen Sie die Anlage nie ohne vorherige Einweisung über den Gebrauch des Geräts und die Sicherheitshinweise. Die Anweisungen müssen von einem geschulten/ingewiesenen Personal erstellt werden.
- Benutzen Sie das Gerät nie, ohne die beigefügte Gebrauchsanweisung und die Sicherheitshinweise gelesen zu haben.
- Schließen Sie die Wasser- und Luftzufuhr immer nach Benutzung.

Beschädigtes Gerät:

- Benutzen Sie das Gerät nie, wenn undichten Stellen beobachtet werden (Luft, Wasser oder Chemie).
- Benutzen Sie das Gerät nie, wenn es nicht möglich ist, die Verschlussventile zu bedienen.
- Benutzen Sie das Gerät nie, wenn es von seinem ursprünglichen Montageort entfernt wurde.

## 6. Installation

Aus Sicherheitsgründen ist es wichtig, alle beigefügten Informationen vor der Installation dieses Geräts zu lesen. Zusätzlich sollten die geltenden Rechtsvorschriften zum Zeitpunkt des Kaufs immer in Zusammenhang mit der Installation und Montage der Anlage berücksichtigt werden, unabhängig von den Inhalten dieser Bedienungsanleitung. Bei Streitfragen sollten Sie Ihren Händler kontaktieren.

### 6.1. Störgeräusche

Schallpegel entsprechend ISO 11202; Unter 70 dB

### 6.2. Montageanleitung



- Das Gerät darf nur in frostfreien Räumen montiert werden
- Das Gerät kann an einer Wand oder an einem gesonderten Rahmen montiert werden und sollte dabei in Produktionsbereichen installiert und am Boden befestigt werden.
- Für die Wandmontage beachten Sie Folgendes:
- Bei der für die Montage verwendeten Wand sollte es sich um eine tragfähige Ziegelsteinmauer oder Betonmauer handeln.
- Das gelieferte Gerät muss mit den beigefügten Schrauben und entsprechenden Dübeln an der Wand befestigt werden.
- Die Wandhalterung sollte entsprechend der obigen Beschreibung montiert und die Anlage in die Halterung eingehängt werden. Der Schlauch und die Benutzerpaket-Halterungen sollten nachträglich montiert werden.

### 6.3. Transport

Für einen sicheren Transport der Anlage sollten Sie sicherstellen, dass diese weder rutschen noch kippen kann. Die Anlage sollte mit Gurten gesichert werden. Transport der Anlage nur in horizontaler Position: Das Gerät darf nicht auf der Vorderseite platziert werden. Sie kann auch nicht auf der Ober- oder Unterseite platziert werden, da dort Anschlüsse und Steckdosen montiert werden.

Wenn die Anlage bei einer Temperatur von circa 0°C (32°F) bewegt wird, sollten Sie immer sicherstellen, dass die Anlage vollständig geleert ist. Wenn dies nicht der Fall ist, können Sie die Anlage beschädigen.

### 6.4. Vibrationen

Hand-Arm-Vibrationen entsprechend ISO 5349-1

### 6.5. Wasseranschluss



- Bevor die Anlage mit der Wasserzulaufleitung verbunden ist, sollte die Versorgungsleitung vorsichtig abgespült werden, um grobe Verunreinigungen und Metallspäne zu entfernen.
- Der Wasseranschluss sollte an der Oberseite des Gerätes erfolgen. (siehe Anordnungsplan).
- Der minimale Innendurchmesser der Versorgungsleitung sollte mindestens 1/2" extern betragen (ø16mm intern).
- Die Anlagestation ist mit einem Verschlussventil am Einlauf ausgestattet (siehe Anordnungsplan).
- Der Druckverlust in der Versorgungsleitung sollte so niedrig wie möglich gehalten werden durch
  - das Vermeiden von langen Versorgungsleitungen
  - den Einbau von Kugelventilen mit geringem Widerstand und
  - das Vermeiden von Armaturen mit hohem Druckverlust.
- Wenn Sie die Rohrleitungen installieren, vermeiden Sie Lufteinschlüsse.
- Alle Rohranschlüsse zu den Geräten müssen geschraubte Verbindungen sein, um die einfache Wartung und den Abbau der Station zu ermöglichen.

Max. zulässige Temperatur der Wasserversorgung: 70°C  
 Max. zulässiger Druck der Wasserversorgung: 3-80 bar  
 (siehe technische Daten).



Für ein optimales Funktionieren des Injektorsystems empfehlen wir die Installation eines Filters am Einlauf, um Verunreinigungen zu verhindern.

## 6.6. Luftanschluss



Bevor die Anlage an den Luftanschluss angeschlossen ist, sollte das Rohrsystem sorgfältig ab gespült werden, um grobe Verunreinigungen zu entfernen.

- Die Anlage erfordert eine Luftzufuhr-Verstärkung
  - ein Eingangsdruck von mindestens 2/6 bar (siehe tech. Daten)
  - eine Mindestkapazität von 200 l/min.
- Die Luftversorgungsleitung ist direkt mit einer Schnellarmatur für eine leichte Demontage verbunden. In allen Geräten wird ein Einlassventil mit 1/4" Gewinde eingebaut (Anordnungspläne)

### 6.6.1. Versorgung mit Reinigungsmittel Satellit ohne Benutzerpaketsystem.

Siehe Zeichnung Nr. 110003498

- Platzieren Sie den Behälter mit den Reinigungsmitteln in die Behälterhalterung.
- Kontrollieren Sie den Saugfilter auf Verunreinigungen.
- Stecken Sie den Saugschlauch in die Dose unter den Füllstand und vermeiden Sie das Ansaugen von Luft.
- Stellen Sie nochmals nach dem Vorspülen sicher, dass der Schlauch ausreichend unter dem Füllstand ist und verhindern Sie das Ansaugen von Luft während dem Aufschäumen oder dem Spritzbetrieb.
- Entfernen Sie nach dem Gebrauch und dem Austausch von Produkten sowie nach dem Gebrauch der Anlage den Schlauch von der Dose und spülen Sie die Produktzuleitung und den Injektor mit sauberem Wasser ab.

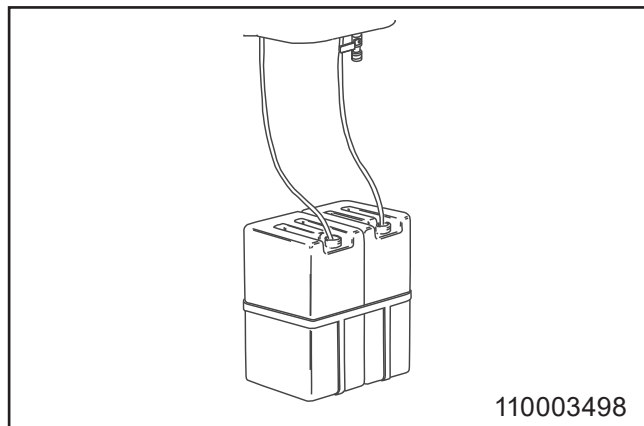
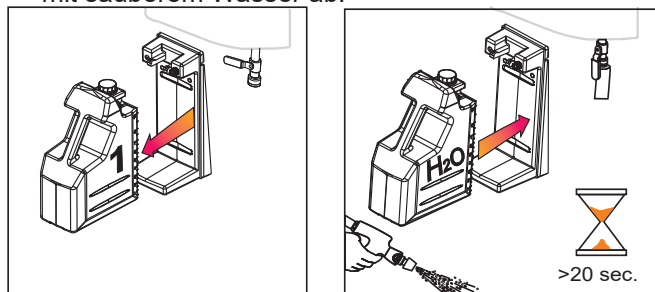

### Satellit mit Benutzerpaketsystem

Siehe Zeichnung Nr. 110003485.

- Platzieren Sie das speziell entwickelte Benutzerpaket in die automatische Halterung.
- Spülen Sie beim Wechsel auf eine andere Produktgruppe bei Beendigung des Reinigungsverfahrens die Produktzuleitung mit sauberem Wasser wie folgt ab:
- Ersetzen Sie das im Benutzerpaket enthaltene Produkt mit einem Produkt mit sauberem Wasser; platzieren Sie die Schaumdüse und öffnen Sie die Sprühpistole/Auslassventil. Die Produktzuleitung wird jetzt mit sauberem Wasser ab gespült vor dem Gebrauch eines anderen Produktes oder

## 6.7. Schlauchanschluss

- Der Spezialschlauch, ausgestattet mit einer Sprühpistole/Auslassventil, ist mit der Ausgangsschnellkupplung der Anlage verbunden (Anordnungsplan)
- Maximale Schlauchlänge: 25 m.
- Es wird empfohlen, nur Nilfisk FOOD-Schläuche zu verwenden, die auf Widerstandsfähigkeit getestet wurden.

## 7. Betriebsverfahren

### 7.1. Inbetriebnahme

#### 7.1.1. Start

1. Stellen Sie sicher, dass der Wasser- und Luftanschluss zu dem Gerät geöffnet ist. Für Luft siehe Anordnungsplan. Im Falle einer zentralen Che-

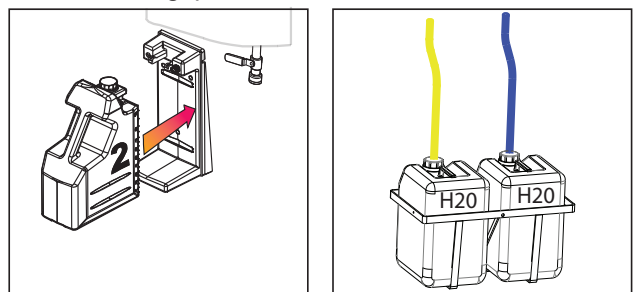

110003485



mieversorgung/einer vorverdünnten Chemikalie sollten sie dies auch aktivieren.

2. Benutzen Sie das Gerät entsprechend der "Bedienungsanleitung".

## 7.2. Stopp

1. Schließen Sie die Wasserversorgung (siehe Anordnungsplan).
2. Schließen Sie die Luftversorgung (siehe Anordnungsplan).
3. Deaktivieren Sie die Chemieverorgung, indem Sie den Saugschlauch hochziehen oder das Benutzerpaket entfernen (nicht verdünnt)



Aus nachfolgenden Gründen ist es sehr wichtig, die Wasser-, Luft, und Chemiezufuhr zu unterbrechen, wenn die Anlage nicht in Gebrauch ist.

- Wenn die die Luftzufuhr bei Nichtbenutzung der Anlage offen ist, kann Luft in die Wasserleitung gelangen. Das bedeutet, dass das System neu entlüftet werden muss.

## 7.3. Einstellung des Reinigungsmittels

Nehmen Sie das Deckelteil vom Gerät ab. Die Einstellung des Reinigungsmittels kann mit Hilfe einer begrenzende Düse erfolgen.

Die begrenzende Düse wird im Saugnippel des Rückschlagventils (110003529) platziert und kann mit einer kleineren oder größeren Düse ersetzt werden, je nach benötigter Konzentration. Bitte beachten Sie auch die Tabelle für die Richtlinien.

Alle Tests wurde mit Topax 12 durchgeführt.

Düsengröße in mm	Konzentration von 20 bar in %
0,4	0,75
0,5	1,15
0,6	1,65
0,7	2,20
0,8	2,90
0,9	3,60
1,0	4,40
1,1	5,3
1,5	9,4

### 7.3.1. Einstellung der Luft

Nehmen Sie das Deckelteil vom Gerät ab. Stellen Sie den Luftdruck am Druckminderungsventil gemäß den technischen Daten ein.



Beim Einstellen des Reglers ziehen Sie den Drehgriff nach oben und drehen ihn für Druckzunahme im Uhrzeigersinn und für Druckabnahme gegen den Uhrzeigersinn.

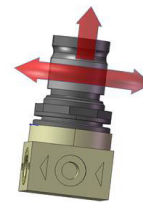

### 7.3.2. Wartung, Problemanalyse und Kundendienst

1. Schnellkupplung; es wird empfohlen, alle Kupplungsteile regelmäßig (ca. einmal im Monat) mit wasserdichtem Schmierfett einzuölen, um Lecks und die Beschädigung der O-Ringe zu vermeiden.
2. Wenn die Schnellkupplung leckt, sollten O-Ringe ersetzt werden.
3. Je nach Anwendung sollte die Wartung von einem autorisierten Servicetechniker mindestens einmal im Jahr vorgenommen werden, um Schäden und Betriebsausfälle zu vermeiden. Autorisierte Techniker sind Personen, die aufgrund Ihrer Fähigkeiten und Erfahrungen hinreichende Kenntnisse über Hygienesysteme besitzen und mit den staatlichen Arbeits- und Unfallverhütungsvorschriften, Richtlinien und allgemein anerkannten technischen Vorschriften, wie die DIN-Norm und die VDE-Bestimmungen, vertraut sind. Aus Sicherheitsgründen wurde diese Reinigungsanlage gemäß aller relevanten, in der EU gültigen Vorschriften gefertigt und somit mit der CE-Kennzeichnung geliefert. Für weitere Information wenden Sie sich bitte an den Kundendienst.
4. Wenn der Reinigungsvorgang abgeschlossen ist oder Chemikalien ausgetauscht wurden, ist es wichtig, das Saug- und Injektorsystem wie folgt zu spülen:
5. Ersetzen Sie den Behälter mit einem mit sauberem Wasser.
6. Legen Sie den Saugschlauch in den Wasserbehälter.
  - Schließen Sie die Schaumdüse an.
  - Öffnen Sie Sprühpistole/Auslassventil und halten Sie diese offen, bis der Injektor gespült wurde (circa 30 Sekunden lang).
  - Entfernen Sie den Saugschlauch vom Wasserbehälter.
7. Es wird empfohlen, die Anlage gemäß Abschnitt 9.3 zu entkalken.
8. Es wird empfohlen, die Oberfläche der Anlage mindestens einmal im Monat zu reinigen, um die Einzelteile zu erhalten und ihre Korrosion zu verhindern.

## 8. Betrieb

### 8.1. Vor dem Betrieb

Wenn die Wand, an der die Anlage befestigt ist, aus Ziegelstein oder Beton ist, sollten die beigefügten Schrauben und Dübel verwendet werden. Ansonsten sollte Sie sich vergewissern, dass die Tragfähigkeit der Wand ausreichend ist.



Die Leitung muss gespült werden, bevor das System angeschlossen wird.



Entfernen Sie die Abdeckung, bevor Sie das Gerät an der Wand befestigen.

### Start/Stopp (wechseln, spülen, aufschäumen, des.) Satellit starten

1. Prüfen Sie, dass der Wasser- und Luftanschluss des Systems geöffnet ist.
2. Stellen Sie sicher, dass der Wasser- und Luftanschluss zu dem Gerät geöffnet ist. Für Luft siehe Anordnungsplan.
3. Gewünschte Funktion auswählen. Benutzen Sie das Gerät entsprechend der "Bedienungsanleitung".

### Satellit anhalten

4. Schließen Sie die Wasserversorgung.
5. Schließen Sie die Luftzufuhr.



Es ist wichtig, dass Sie die Wasser- und Luftzufuhr nach dem Gebrauch des Geräts wieder unterbrechen.

Wenn die Luftzufuhr bei Nichtbenutzung der Anlage geöffnet ist, kann Luft in die Wasserleitung gelangen. Wenn dies der Fall ist, muss das System neu entlüftet werden. Es kann erforderlich sein, die Schläuche und das Gerät nach längerem Produktionsstillstand (Ferien oder dergleichen) neu zu entlüften.



**VORSICHT**  
Die Chemieverorgung sollte nach dem Gebrauch gründlich gespült werden.

6. Folgendes Verfahren reinigt die Chemieverorgung von Reinigungsmitteln und/oder Rückständen von Desinfektionsmitteln.
  7. 1. Entfernen Sie das Benutzerpaket oder den Standard-Behälter.
  8. 2. Halten Sie die Reinigungsflasche mit sauberem Wasser dicht an die Saugöffnung (mit dem Benutzerpaket). Alternativ können Sie das Benutzerpaket mit sauberem Wasser in die Halterung setzen oder - ohne das Benutzerpaket - den Schlauch in einen Eimer mit sauberem Wasser legen.
  9. 3. Aktivieren Sie die Schlauchdüse bis sauberes Wasser aus der Düse tritt (circa 30 Sekunden)

## 9. Wartung, Problemanalyse und Kundendienst

### 9.1. Vorbeugende Wartung

Je nach Anwendung sollte die Wartung von einem autorisierten Servicetechniker mindestens einmal im Jahr vorgenommen werden, um Schäden und Betriebsausfälle zu vermeiden. Autorisierte Techniker sind Personen, die aufgrund Ihrer Fähigkeiten und Erfahrungen hinreichende Kenntnisse über Hygienesysteme besitzen und mit den staatlichen Arbeits- und Unfallverhütungsvorschriften, Richtlinien und allgemein anerkannten technischen Vorschriften, wie die DIN-Norm und die VDE-Bestimmungen, vertraut sind. Aus Sicherheitsgründen wurde diese Reinigungsanlage gemäß aller relevanten, in der EU gültigen Vorschriften gefertigt und somit mit der CE-Kennzeichnung geliefert. Für weitere Information wenden Sie sich bitte an den Kundendienst.

### 9.2. Spülung der chemischen Versorgung/des Injektorsystems



Die Chemieverorgung sollte nach dem Gebrauch gründlich gespült werden.

Rückstände von Reinigungsmitteln können den Injektor verstopfen, sodass er gespült oder ersetzt werden muss.

Folgendes Verfahren reinigt die Chemieverorgung von Reinigungsmitteln.

1. Entfernen Sie das Benutzerpaket, wenn vorhanden.
2. Halten Sie die Reinigungsflasche mit sauberem Wasser dicht an die Saugöffnung (mit dem Benutzerpaket) oder an den Schlauch (ohne das Benutzerpaket). Alternativ können Sie das Benutzerpaket mit sauberem Wasser in die Halterung setzen oder - ohne das Benutzerpaket - den Schlauch in einen Eimer mit sauberem Wasser legen.
3. Aktivieren Sie die Schlauchdüse bis sauberes Wasser aus der Düse tritt (circa 30 Sekunden).



Dieser Vorgang sollte auf der Reinigungsmittel- und Desinfektionsmittelseite (wenn dies so installiert wurde) wiederholt werden.

**9.3. Entkalken**

- Die Abstände für den Entkalkungsvorgang hängen von der Wasserhärte ab.
- Stellen Sie sicher, dass die Wasserversorgung vom Gerät getrennt wurde.
- Nehmen Sie das Deckelteil vom Gerät ab.
- Montieren Sie den Injektorblock ab. Montieren Sie das Luftventil und das Rückschlagventil für Luft einschließlich der Luftanschlüsse ab.
- Legen Sie den Injektorblock in eine Entkalkungsbad.
- Warten Sie 60 Minuten lang.
- Spülen Sie den Block mit sauberem Wasser ab.
- Montieren Sie das Luftventil und das Rückschlagventil an den Injektorblock und montieren Sie diesen an die Anlage.
- Schließen Sie die Wasserversorgung an das Gerät an.
- Testen Sie das Gerät und stellen Sie sicher, dass das Vakuum ausreicht, empfohlen zwischen 14,8 - 20,7 inHg / -0.05 - 0.07 MPa.
- Testen Sie, dass die Anlage jeweils in der Schaum- wie auch in der Spülposition starten und stoppen kann.
- Installieren Sie das Deckelteil vom Gerät erneut.

Die folgenden Entkalkungsabstände müssen eingehalten werden, um die Entstehung von Kalk in der Anlage zu verhindern, was zu Betriebsausfällen führen kann.

°dH	ppm	Zeit zwischen dem Entkalken
0-5	18-90	12 mois
5-10	90-180	6 à 12 mois
10-15	180-270	3 à 6 mois
15-20	270-360	3 à 6 mois
>20	>360	1 à 3 mois

**9.4. Kupplung**

Es wird empfohlen, alle Kupplungsteile regelmäßig (ca. einmal in der Woche) mit wasserdichtem Schmierfett einzuölen, um Lecks und eine Beschädigung der Dichtungen zu vermeiden. Wenn die Anlage mit einer Sprühpistole ausgestattet ist, sollte der Kolben der Pistole ebenso eingeölt werden.

Wenn die Schnellkupplung leckt, sollten die Dichtungen ersetzt werden.

**9.5. Innenreinigung des Geräts**

Wir empfehlen, die Anlage mindestens einmal in der Woche zu öffnen und im Inneren zu reinigen.

### 9.6. Fehlersuche und Behandlung

Bei Fehlern/Problemen, die oben nicht erwähnt wurden, kontaktieren Sie bitte Ihren örtlichen Techniker zur weiteren Unterstützung.





### 9.7. Serviceadresse

Bitte beachten Sie die Rückseite dieser Gebrauchsanleitung.

Fehlerart	Ursache	Lösung
Kein Druck	<ul style="list-style-type: none"> <li>Keine Wasserzufuhr</li> </ul>	<ul style="list-style-type: none"> <li>Öffnen Sie das Wasserspeiseventil</li> <li>Befolgen Sie der Gebrauchsanweisung für die Drucksteigerungsstation.</li> </ul>
Die Schaumverbreitung ist nicht zufriedenstellend	<ul style="list-style-type: none"> <li>Die Art des Produkts ist nicht passend.</li> <li>Unzureichende Luftversorgung der Station.</li> <li>Fehlerhafter Luftdruck zur Station.</li> <li>Defektes Rückschlagventil für Luft.</li> <li>Zu hoher Luftdruck in der Mischkammer (prüfen Sie den Luftdruck am Manometer).</li> <li>Falsche Düse installiert.</li> <li>Düse der Mischkammer blockiert</li> </ul>	<ul style="list-style-type: none"> <li>Wechseln Sie zum richtigen Produkttyp.</li> <li>Sorgen Sie für eine ausreichende Luftzufuhr, 200 l/min. 6bar.</li> <li>Justieren Sie den Luftdruck am Manometer.</li> <li>Defektes Rückschlagventil für Luft ersetzen.</li> <li>Verringern Sie den Luftdruck am Druckregler.</li> <li>Einbau einer Schaumdüse 50/200.</li> <li>Düse der Mischkammer reinigen.</li> </ul>
Keine Schaumverbreitung.	<ul style="list-style-type: none"> <li>Keine Reinigungsmittelversorgung.</li> <li>Schaumdüse nicht installiert.</li> <li>Rückschlagventil für Reinigungsmittel blockiert</li> <li>Produktkonzentration ist zu niedrig.</li> </ul>	<ul style="list-style-type: none"> <li>Reinigungsmittel bereit.</li> <li>Einbau der Schaumdüse.</li> <li>Reinigen oder ersetzen Sie das Ventil.</li> <li>Eine größere Begrenzungsdüse auswählen</li> </ul>
Die Station baut keinen Luftdruck auf.	<ul style="list-style-type: none"> <li>Das Eingangsventil für Druckluft ist nicht offen.</li> </ul>	<ul style="list-style-type: none"> <li>Eingangsventil für Druckluft öffnen.</li> </ul>

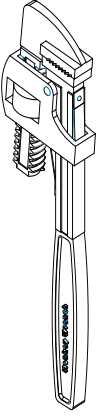
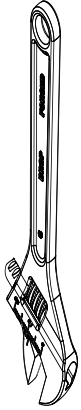
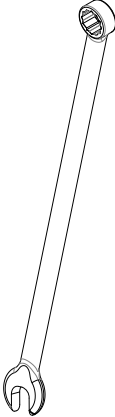
## 10. Werkzeuge

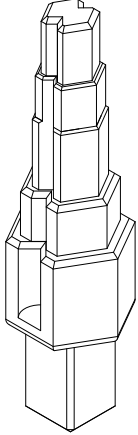
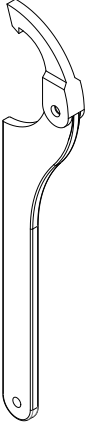
Standardwerkzeuge, die nützlich/notwendig für Service und Wartung der gesamten Ausrüstungspalette sind.

	<p>BF/BW &amp; MB Booster Hauptstation Foamatic Hauptstation</p>		<p>Satelliten BF/BW &amp; MB Booster Hauptstation Foamatic Satelliten Foamatic Hauptstation</p>
	<p>Satelliten BF/BW &amp; MB Booster Hauptstation Foamatic Satelliten Foamatic Hauptstation</p>		<p>Satelliten BF/BW &amp; MB Booster Hauptstation Foamatic Satelliten Foamatic Hauptstation</p>
	<p>BF/BW &amp; MB Booster</p>		<p>Foamatic Satelliten Foamatic Hauptstation</p>
	<p>Satelliten BF/BW &amp; MB Booster Hauptstation Foamatic Satelliten Foamatic Hauptstation</p>		<p>Satelliten Hauptstation Foamatic Satelliten Foamatic Hauptstation</p>

## 11. Nach der Verwendung

### 11.1. Demontage

Schließen Sie alle Versorgungsventile und entfernen Sie das Gerät von der Wand/Halterung.

### 11.2. Entsorgung

Wenn das Gerät entsorgt wird, sollte es demontiert und in recycelbare und nicht recycelbare Teile getrennt werden. Die Stahlkonstruktion wird einfach demontiert und entsorgt und stellt kein Umweltrisiko dar - auch für den Benutzer nicht.

Die Entsorgung muss sich nach den gültigen Regelungen und Bestimmungen zur Entsorgung von Maschinen richten und alle Umweltschutzstandards erfüllen.



#### **VORSICHT**

Die Entsorgung von elektronischen Elementen und anderen Mitteln sollte als Sonderentsorgung gehandhabt werden. Alternativ können sie von einem spezialisierten Entsorgungsunternehmen entsorgt werden.









## 1. Table des matières

<b>1. Table des matières</b> .....	40
<b>2. Symboles utilisés dans ce document</b> .....	41
<b>3. Généralités</b> .....	42
3.1. Plaque d'identification.....	43
3.2. Fournisseur.....	43
3.3. Spécifications.....	44
<b>4. Présentation et utilisation</b> .....	45
<b>5. Sécurité du système</b> .....	45
5.1. Fermeture de la vanne d'alimentation en eau.....	45
5.2. Fermeture de la vanne d'alimentation en air.....	46
5.3. Risques de désactivation.....	47
<b>6. Installation</b> .....	47
6.1. Bruit.....	47
6.2. Instructions de montage.....	47
6.3. Transport.....	47
6.4. Vibrations.....	47
6.5. Raccordement de l'eau.....	47
6.6. Raccordement de l'air.....	48
6.6.1. Fourniture de détergent.....	48
6.7. Raccordement de flexible.....	48
<b>7. Procédures de fonctionnement</b> .....	48
7.1. Mise en marche.....	48
7.1.1. Démarrage.....	48
7.1.2. Arrêt.....	49
7.1.3. Réglage du détergent.....	49
7.1.4. Réglage de l'air.....	49
7.2. Entretien, détection des pannes et service.....	49
<b>8. Fonctionnement</b> .....	50
8.1. Avant toute utilisation.....	50
8.2. Marche/Arrêt (changement, rinçage, mousse,des).....	50
<b>9. Entretien, détection des pannes et service</b> .....	50
9.1. Maintenance préventive.....	50
9.2. Rinçage du système d'alimentation chimique/d'injection.....	50
9.3. Détartrage.....	51
9.4. Raccordement.....	51
9.5. Nettoyage interne de l'appareil.....	51
9.6. Détection des pannes et solution.....	51
9.7. Adresse du service.....	52
<b>10. Outils</b> .....	53
<b>11. Fin d'utilisation</b> .....	54
11.1. Démontage.....	54
11.2. Mise au rebut.....	54
<b>12. Pièces de rechange</b> .....	71



## 2. Symboles utilisés dans ce document

	<p>À lire avant utilisation</p>
	<p>Veillez porter des lunettes lors de l'utilisation de l'appareil</p>
	<p>Veillez porter des gants et des vêtements appropriés lors de l'utilisation de l'appareil.</p>
	<p>Remarque : Situation potentiellement dommageable. Conséquences possibles : Le produit ou des éléments l'entourant pourraient être endommagés. Prévention</p>
	<p>Danger : Situation dangereuse. Conséquences possibles : des blessures légères ou mineures. Peut également être utilisé pour prévenir les dommages contre les biens ou d'autres produits.</p>
	<p>Avertissement : Situation potentiellement dangereuse. Conséquences possibles : Des blessures graves voire mortelles. Prévention.</p>

### 3. Généralités

Nilfisk FOOD Alimentation vous félicite pour votre nouvel équipement de nettoyage moussant à basse pression et désinfectant.

Cet équipement offre la toute dernière technologie en matière d'équipement de nettoyage à basse pression à votre usine.

Cet équipement peut être utilisé pour la formation de mousse.

Il est important que votre personnel opérationnel lise ces instructions d'utilisation avant l'installation, le démarrage et l'utilisation de l'équipement

### 3.1. Plaque d'identification.

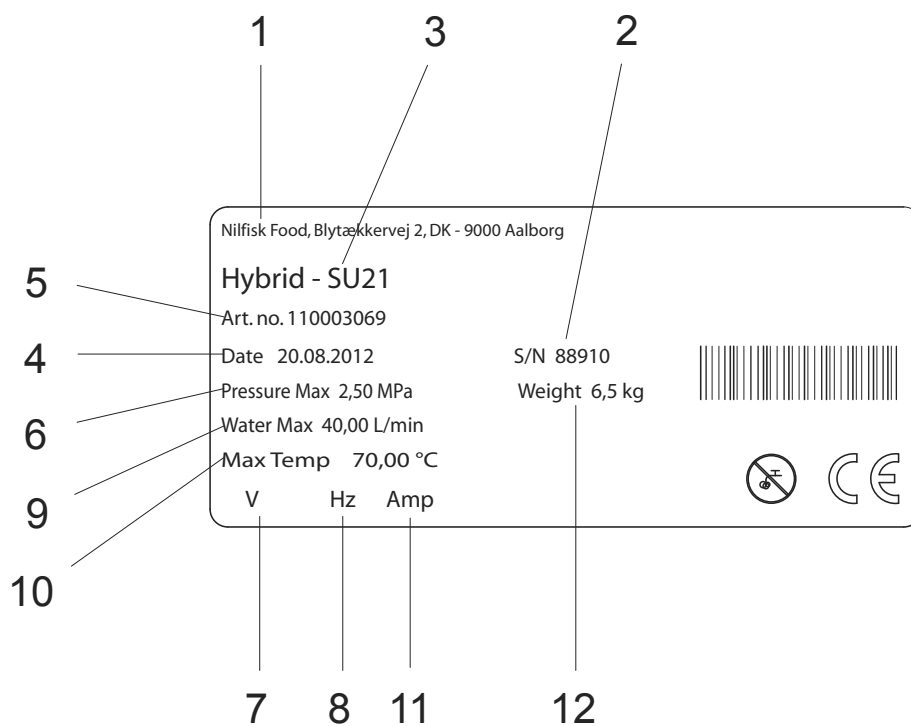

- 1. Fabricant
- 2. N° de série
- 3. Modèle
- 4. Date de fabrication
- 5. N° de l'article
- 6. Pression maximale
- 7. Tension d'alimentation
- 8. Fréquence
- 9. Consommation d'eau maximale
- 10. Température maximale
- 11. Courant
- 12. Poids

### 3.2. Fournisseur

Nilfisk FOOD  
 Blytækkervej 2  
 DK-9000 Aalborg, Danemark  
 Tél. : +45 7218 2000  
 N° CVR 6257 2213  
 www.nilfiskfood.com

## 3.3. Spécifications

Caractéristiques techniques				
	Unité	TW	HP	PD
<b>Eau</b>				
Pression de sortie max.	Mpa/bar	4 / 40	8/80	2,5/25
Consommation durant le moussage	l/min	6,0	7,0	6,0
Pression d'alimentation min	Mpa/bar	0,3/3	3,0/30	0,6/6
Pression d'alimentation max.	Mpa/bar	0,7/7	8/80	2,5/25
Alimentation en eau min.	l/min	10	10	10
Alimentation en Temperatur max	C	70°	70°	70°
Dimension conduite d'arrivée Ø	Pouce	1/2	1/2	1/2
<b>Air comprimé</b>				
Pression d'air min/max	Mpa/bar	0,2/2-0,4/4	0,6/6-1,0/10	0,4/4-0,8/8
Consommation d'air comprimé	l/min	200	200	200
Dimension conduite d'arrivée	mm	6	6	6
<b>Général</b>				
Dimensions HxBxD	mm	353x211x120	353x211x120	353x211x120
Poids	kg	3	3	3

## 4. Présentation et utilisation

L'unité Yeti est une station de nettoyage complète à connecter à un booster ou à une unité principale. L'appareil nécessite une alimentation en eau en quantité suffisante, en air comprimé et en détergent.

### Consommations :

L'appareil est agréé pour l'utilisation de détergents ou désinfectants.



Avertissement : Ne changez pas les paramètres définis ou recommandés par le fournisseur des détergents.

Les détergents sont alimentés par un système de Bloc utilisateur ou de bidons standards distincts. L'alimentation peut aussi être effectuée par un système de tuyauterie.

Avant l'installation et la configuration de l'appareil, lisez toujours attentivement ces instructions. Veillez à toujours respecter les procédures de sécurité personnelle pour les produits chimiques dans le cadre des procédures de remplissage (remplacement du produit), la maintenance et la réparation. Consultez également l'étiquette produit et la fiche MSDS.

### Instructions de sécurité

Seul du personnel de service professionnel est autorisé à effectuer le service et les réparations sur l'appareil.

Seule du personnel qualifié est autorisé à utiliser l'appareil.

## 5. Sécurité du système

En cas d'erreur/de défaut ou de service sur l'équipement :

1. fermer l'alimentation en eau

**(doit être installé par le client)**

2. fermer l'alimentation en air

### 5.1. Fermeture de la vanne d'alimentation en eau.

Grâce à cette vanne, l'appareil peut être isolé de l'alimentation en eau. En outre, un clapet anti-retour est intégré dans le bloc pour empêcher le reflux de l'eau.

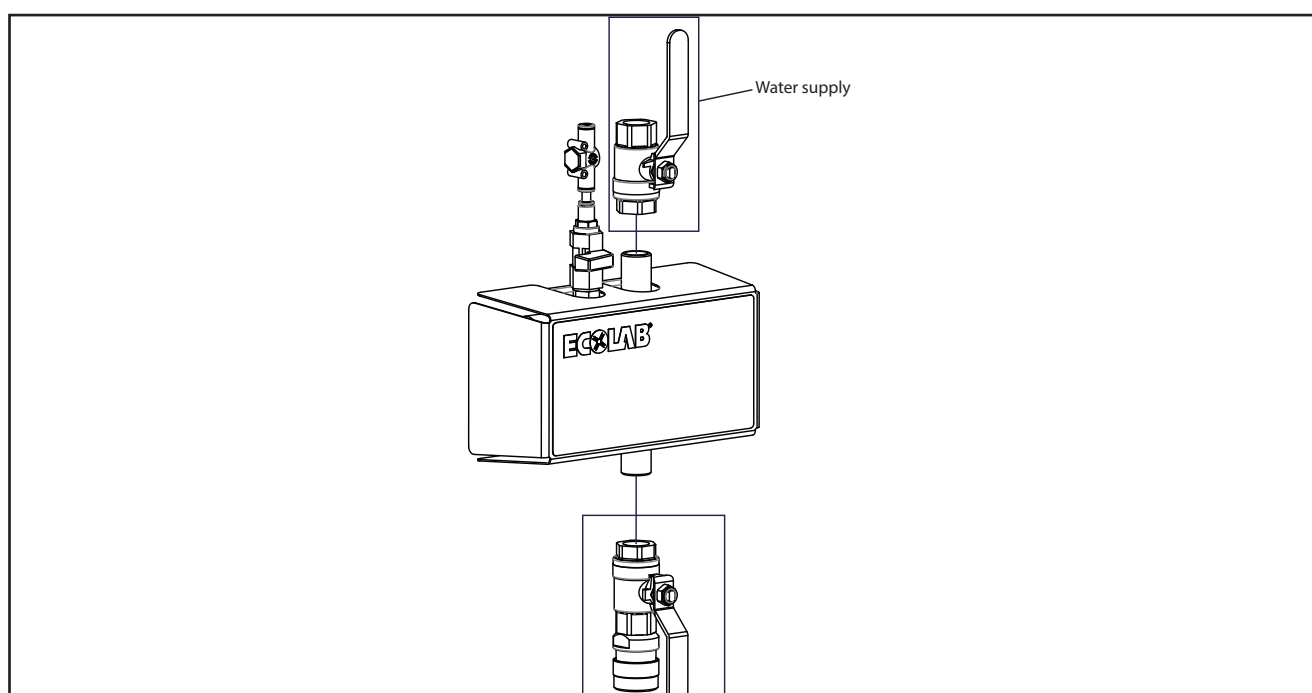

## 5.2. Fermeture de la vanne d'alimentation en air.

Grâce à cette vanne, l'appareil peut être isolé de l'alimentation en air. Deux clapets anti-retour pour l'air sont intégrés dans l'appareil pour empêcher le reflux d'air.

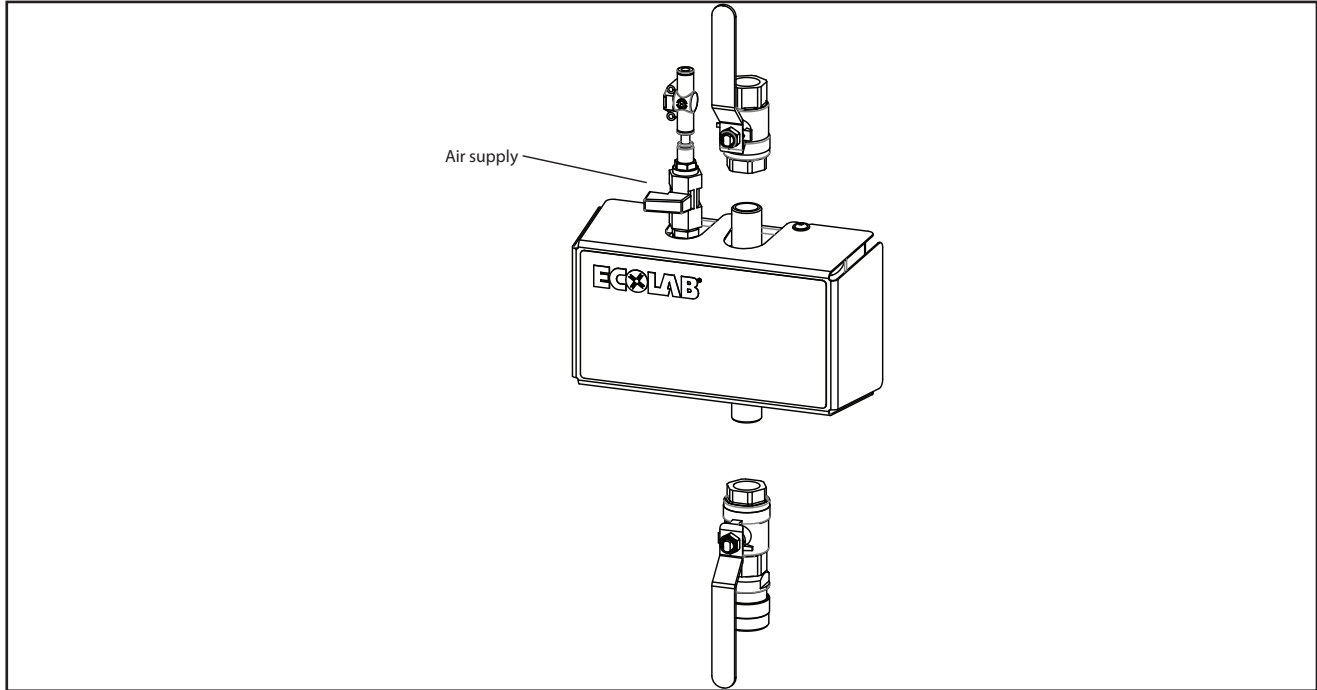

Le manomètre/régulateur de pression d'air ne fonctionne que lorsque la vanne d'alimentation est ouverte.



Veillez porter des lunettes lors de l'utilisation de l'appareil.



Veillez porter des gants et des vêtements appropriés lors de l'utilisation de l'appareil.

- L'appareil ne doit jamais être utilisé sans le capot.
- La vanne de fermeture d'air et d'eau sur/pour le branchement de l'appareil doit toujours être fermée lorsque l'appareil n'est pas utilisé.
- Après l'utilisation de l'appareil, tous les clapet anti-retour de produits chimiques doivent être rincés abondamment à l'eau. Suivez les instructions dans le paragraphe 9.2.
- Les clapets anti-retour pour l'air et l'eau doivent être examinés au moins une fois par an par du personnel autorisé pour rechercher les défauts.

### Réparation de l'appareil :

- Ne tentez pas de réparer un appareil défectueux par vous-même. Contactez toujours une société de service agréée.
- Bloquez et marquez tout appareil défectueux afin d'éviter une utilisation involontaire - voir le paragraphe ci-dessous en ce qui concerne le « Risque de désactivation - Utilisation de l'appareil »
- Pour des raisons de sécurité, utilisez seulement des pièces de rechange d'origine et agréées.

### Dysfonctionnement prévus

Tube de jet d'air dans l'appareil :

- L'appareil ne doit jamais être utilisé sans le capot avant.
- La vanne de fermeture de l'air sur/pour le branchement de l'appareil doit toujours être fermée lorsqu'il n'est pas utilisé.
- Le tuyau d'air et le raccord doivent être examinés régulièrement et remplacés en cas de dommages visibles.

Ventilation des clapets anti-retour pour l'air, l'eau et les détergents :

### 5.3. Risques de désactivation

Utilisation de l'appareil :

- N'utilisez jamais l'appareil sans connaître au préalable les instructions d'utilisation de l'appareil et ses consignes de sécurité. Les instructions doivent être préparées par du personnel formé/qualifié.
- N'utilisez jamais l'appareil sans avoir lu le guide de sécurité et les instructions fournis.
- Fermez toujours l'alimentation eau et en l'air après usage.

Appareil endommagé :

- N'utilisez jamais l'appareil en cas de fuite (air, eau ou produit chimique).
- N'utilisez jamais l'appareil s'il n'est pas possible de faire fonctionner les vannes de fermeture.
- N'utilisez jamais l'appareil s'il a été retiré de son emplacement de montage d'origine.

## 6. Installation

Pour raison de sécurité, il est important de lire l'ensemble des informations avant l'installation de cet équipement. De plus, la législation en vigueur au moment de l'achat doit toujours être prise en compte lors de l'installation et du montage de cet équipement, quel que soit le contenu de ce manuel. En cas de conflit, veuillez contacter votre distributeur.

### 6.1. Bruit

Niveau sonore selon la norme ISO 11202 ; inférieur à 70 dB

### 6.2. Instructions de montage



- L'appareil doit être monté dans une pièce à l'abri du gel.
- L'appareil peut être monté sur un mur ou sur un châssis séparé qui peut être installé dans des zones de production et ancré au sol.
- Pour le montage mural, notez les points suivants :
- Le mur de fixation doit être un mur de briques stable ou un mur en béton.
- L'appareil livré doit être fixé au mur à l'aide des vis fournies et des chevilles correspondantes
- Le support mural doit être monté sur le mur selon la description ci-dessus et l'unité est accrochée au support. Le porte-tuyau et le support du Bloc utilisateur doivent être montés ensuite.

### 6.3. Transport

Pour le transport sécurisé de l'appareil, nous recommandons toujours de veiller à ce que l'appareil ne puisse pas glisser ou basculer. L'appareil peut nécessiter une fixation avec des sangles.

Transport de l'appareil uniquement en position horizontale : L'appareil ne doit pas être placé sur le devant. Il ne peut pas non plus être placé au-dessus ou sous les emplacements de montage des raccords et des sorties.

Dans le cas de l'appareil est amené à une température d'environ ou inférieure à 0°C (32°F), vous devez toujours vous assurer que l'eau a été entièrement évacuée. Dans le cas contraire, vous risquez d'endommager l'appareil.

### 6.4. Vibrations

Vibrations dans les mains et dans les bras selon la norme ISO 5349-1

### 6.5. Raccordement de l'eau



avant de raccorder l'appareil à la conduite d'alimentation en eau, celle-ci doit être rincée soigneusement afin d'éliminer les impuretés grossières et les copeaux de métal.

Le raccordement de l'eau doit être effectué sur la partie supérieure de l'appareil. (voir schéma d'implantation).

Le diamètre interne minimal de la conduite d'alimentation doit être d'au moins 1/2" à l'extérieur (ø16 mm à l'intérieur). L'unité doit être équipée d'une vanne de fermeture pour l'eau à l'entrée (voir schéma d'implantation).

La perte de pression dans la conduite d'alimentation doit être maintenue aussi basse que possible des clapets

- évitant les longues conduites d'alimentation
- montant une résistance basse pression des clapets à bille et
- évitant les raccords avec perte de pression élevée.

- Lors de l'installation de la tuyauterie, prenez soin d'éviter les purgeurs d'air.
- Tous les raccords de tuyau de l'appareil doivent être vissés afin d'assurer une maintenance simple et le démantèlement de l'appareil.

Temp. max. d'eau d'alimentation autorisée: 70°C  
 Pres. max. d'eau d'alimentation autorisée: 3 - 80 bars  
 (voir caractéristiques techniques).



Pour un fonctionnement optimal du système d'injection, nous recommandons d'installer un filtre sur l'arrivée afin d'éviter les impuretés.

### 6.6. Raccordement de l'air



Avant de raccorder l'appareil à la conduite d'alimentation en air, la tuyauterie doit être rincée soigneusement afin d'éliminer les impuretés grossières.

- L'unité nécessite une suralimentation en air
- - une pression d'arrivée de 2/6 bar minimum (voir caractéristiques techniques).
- - une capacité minimale de 200 l/min
- Le tuyau d'alimentation en air est directement connecté avec un raccord rapide pour un démontage facile. Dans tous les appareils, d'une vanne d'arrivée équipé d'un fil de 1/4" (schémas d'implantation).

#### 6.6.1. Fourniture de détergent Satellite sans Système Bloc Utilisateur.

Voir schéma n° 110003498

- Placer le bidon avec le détergent dans le porte-bidon
- Vérifiez le filtre d'aspiration d'impuretés.
- Mettez le tuyau d'aspiration dans le bidon au-dessous du niveau de produit et évitez toute aspiration d'air.
- Après le pré-rinçage, vérifiez à nouveau que le tuyau est assez en dessous du niveau du produit et évitez toute aspiration d'air au cours du mousage ou de la pulvérisation.
- Après l'utilisation et lors du changement du produit, ainsi qu'après l'utilisation de l'appareil, retirez le tuyau du bidon et rincez la conduite d'arrivée de produit et l'injecteur avec de l'eau propre.

#### Satellite avec Système Bloc Utilisateur

Voir schéma n° 110003485.

- Placez le Bloc Utilisateur spécial dans le support automatique.
- Lors du passage à un autre produit à la fin du processus de nettoyage, rincez la conduite d'arrivée du produit avec de l'eau propre comme suit :

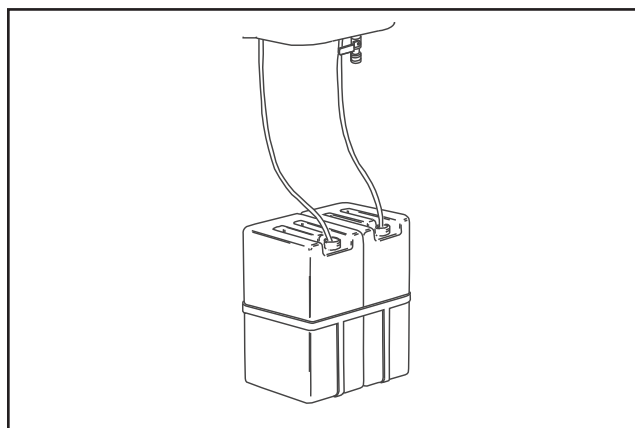

- Remplacez le Bloc Utilisateur contenant le produit par un avec de l'eau propre ; placez la buse de mousse et ouvrez le robinet de sortie/le pulvérisateur. La conduite d'arrivée de produit est maintenant rincée avec de l'eau propre avant l'utilisation d'un autre produit ou.

### 6.7. Raccordement de flexible.

- Le tuyau spécial muni d'un pulvérisateur/robinet de sortie est relié au raccord rapide de sortie de l'appareil (schéma d'implantation).
- Longueur de tuyau maximale : 25 m.
- Il est recommandé de n'utiliser que des tuyaux Nilfisk-ALTO, qui ont été testés pour la résistance.

## 7. Procédures de fonctionnement

### 7.1. Mise en marche

#### 7.1.1. Démarrage

1. Assurez-vous que l'alimentation en eau et en air de l'appareil est ouverte. Pour l'air, consultez le schéma d'implantation. Dans le cas de l'alimentation en produits chimiques/chimiques pré-dilués, elle doit également être activée.
2. Utilisez l'appareil selon le « Guide Utilisateur ».

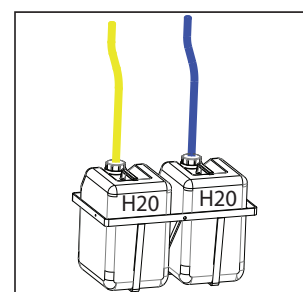
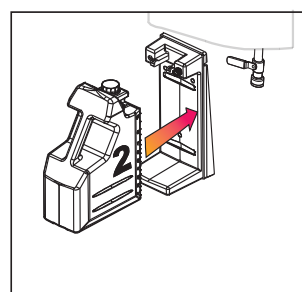
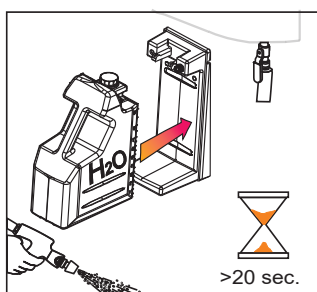
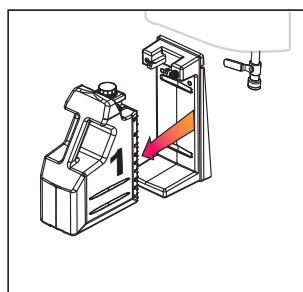



### 7.1.2. Arrêt

1. Fermez l'alimentation en eau (schéma d'implantation).
2. Fermez l'alimentation en air (schéma d'implantation).
3. Désactivez l'alimentation en produits chimiques en tirant le tuyau d'aspiration ou en retirant le bloc utilisateur (non pré-dilué).



En raison de ce qui suit, il est important de fermer l'alimentation en eau, air et produits chimiques lorsque l'appareil n'est pas en cours d'utilisation.

Si l'alimentation en air est ouverte lorsque l'appareil n'est pas utilisé - l'air peut s'infiltrer dans la conduite d'eau - ce qui signifie que le système doit être purgé de nouveau.

### 7.1.3. Réglage du détergent

Démontez le couvercle de l'appareil.

Le réglage de détergent peut être fait au moyen d'une buse limitante.

Le gicleur limiteur est placé dans l'embout d'aspiration du clapet anti-retour (110003529) et peut être remplacé par un gicleur plus petit ou plus gros en fonction de la concentration nécessaire, consultez également le tableau d'instructions.



Tous les tests ont été effectués avec Topax 12

Taille du gicleur en mm	Concentration par 20 bar en %
----------------------------	----------------------------------

0,4	0,75
0,5	1,15
0,6	1,65
0,7	2,20
0,8	2,90
0,9	3,60
1,0	4,40
1,1	5,3
1,5	9,4

### 7.1.4. Réglage de l'air

Démontez le couvercle de l'appareil.

Ajustez la pression de l'air sur la valve de réduction selon les données techniques.

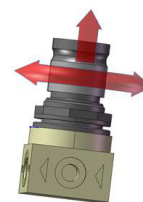

Lors du réglage du régulateur, tirez délicatement sur le bouton et tournez-le dans le sens horaire pour augmenter la pression et antihoraire pour la diminuer.

## 7.2. Entretien, détection des pannes et service

Instructions de maintenance

1. Raccords rapides : il est recommandé de lubrifier toutes les pièces des raccords régulièrement, env. une fois par mois avec de la graisse hydrofuge pour éviter les fuites et l'endommagement des joints toriques.
2. En cas de fuite des raccords rapides, les joints toriques doivent être remplacés.
3. Selon l'utilisation, l'entretien doit être effectué par un technicien de maintenance agréé au moins une fois par an afin d'éviter les défauts et les dysfonctionnements. Les techniciens agréés sont des personnes qui, en raison de leurs compétences et de leur expérience ont une connaissance suffisante des systèmes d'hygiène et sont à l'aise avec les règles de sécurité du travail nationales, la réglementation sur la prévention des accidents, des instructions et les réglementations techniques généralement reconnues telles que les normes DIN et les directives VDE. Pour votre sécurité, cet appareil de nettoyage a été fabriqué conformément à toutes les réglementations correspondantes en vigueur dans l'UE et il comporte le marquage CE. Pour plus amples renseignements, veuillez consulter le service clientèle.
4. Lorsque le processus de nettoyage est terminé ou que les produits chimiques ont été changés, il est important de rincer les systèmes d'aspiration et d'injection de la manière suivante :
5. Remplacez le bidon par un bidon contenant de l'eau propre.
6. Placez le tuyau d'aspiration dans le bidon d'eau.
7. Connectez la buse de mousse.
8. Ouvrez la pulvérisateur/le robinet de sortie et laissez-le ouvert jusqu'à ce que l'injecteur soit rincé (env. 30 secondes).
9. Retirez le tuyau d'aspiration du bidon d'eau.
10. Il est recommandé de détartrer l'appareil selon le paragraphe 9.3
11. Il est recommandé de nettoyer la surface à l'intérieur de l'appareil au moins une fois par mois afin d'entretenir les pièces et d'éviter leur corrosion.

## 8. Fonctionnement

### 8.1. Avant toute utilisation

Si le mur de fixation est en briques ou en béton, les vis et chevilles fournies peuvent être utilisées, sinon s'assurer que la capacité de charge du mur est suffisante.



La conduite doit être rincée avant de raccorder le système.



Retirez le couvercle avant de monter l'appareil sur le mur.

### 8.2. Marche/Arrêt (changement, rinçage, mousse, des) Démarrer Satellite

1. Vérifiez que les alimentations en eau et en air du système sont ouvertes.
2. Assurez-vous que l'alimentation en eau et en air de l'appareil est ouverte. Pour l'air, consultez le schéma d'implantation.
3. Sélectionnez la fonction souhaitée. Utilisez l'appareil selon le « Guide Utilisateur ».

#### Arrêter Satellite

4. Fermer l'alimentation en eau
5. Fermer l'alimentation en air



Il est important de fermer l'eau et l'air avant de quitter la machine après utilisation.

- Si l'alimentation en air est ouverte quand l'appareil est hors fonction, l'air peut s'infiltrer dans la canalisation d'eau. Il faudra alors repurger le système.

Il peut s'avérer nécessaire de repurger la tuyauterie et l'appareil en cas de mise hors service prolongée (congé ou autres).



#### ATTENTION

L'alimentation en produits chimiques doit toujours être rincée entièrement après usage.

6. Pour éliminer les détergents et/ou résidus de désinfectants de l'alimentation en produits chimiques, procéder comme suit :
  7. 1. Retirez le Bloc Utilisateur et le bidon standard.
  8. 2. Tenez le flacon de rinçage d'eau claire fermement contre l'ouverture d'aspiration (avec Bloc Utilisateur). Vous pouvez aussi placer un Bloc Utilisateur avec de l'eau propre dans le support ou – sans Bloc Utilisateur – placer le flexible dans un seau d'eau propre.
  9. 3. Activez la poignée du flexible jusqu'à ce que de l'eau propre sorte de la buse (30 secondes env.)

## 9. Entretien, détection des pannes et service

### 9.1. Maintenance préventive

Selon l'utilisation, l'entretien doit être effectué par un technicien de maintenance agréé au moins une fois par an afin d'éviter les défauts et les dysfonctionnements. Les techniciens agréés sont des personnes qui, en raison de leurs compétences et de leur expérience ont une connaissance suffisante des systèmes d'hygiène et sont à l'aise avec les règles de sécurité du travail nationales, la réglementation sur la prévention des accidents, des instructions et les réglementations techniques généralement reconnues telles que les normes DIN et les directives VDE. Pour votre sécurité, cet appareil de nettoyage a été fabriqué conformément à toutes les réglementations correspondantes en vigueur dans l'UE et il comporte le marquage CE. Pour plus amples renseignements, veuillez consulter le service clientèle.

### 9.2. Rinçage du système d'alimentation chimique/ d'injection



L'alimentation en produits chimiques doit toujours être rincée à fond après usage.

Les résidus de détergents peuvent encrasser l'injecteur. Il doit donc être rincé ou remplacé.

1. Pour éliminer les détergents de l'alimentation en produits chimiques, procéder comme suit :
2. Retirez le Bloc Utilisateur, le cas échéant. Tenez le récipient de rinçage avec de l'eau propre, fermement contre l'ouverture d'aspiration (avec Bloc Utilisateur) ou contre le flexible (sans Bloc Utilisateur). Vous pouvez aussi placer un Bloc Utilisateur avec de l'eau propre dans le support ou – sans Bloc Utilisateur – placer le flexible dans un seau d'eau propre.
3. Activez la poignée du flexible jusqu'à ce que de l'eau propre sorte de la buse (30 secondes env.).



Suivre cette procédure côté détergent et côté désinfectant (si Installé).

### 9.3. D etartrage

- La fr quence de la proc dure de d etartrage d pend de la duret  de l'eau.
- Assurez-vous que l'arriv e d'eau est ferm e.
- D muntez le couvercle de l'appareil.
- D muntez le bloc d'injection. D muntez la vanne d'air et le clapet anti-retour d'air, y compris les pi ces de fixation pour l'air.
- Mettez le bloc injecteur dans un bain de d etartrage.
- Attendez 60 minutes.
- Rincez le bloc dans de l'eau claire.
- Montez la vanne d'air et le clapet anti-retour sur le bloc d'injection et ce bloc dans l'appareil.
- Raccordez l'eau   l'appareil.
- Testez l'appareil et assurez-vous que le vide est suffisant, il doit  tre entre 14,8 - 20,7 inHg / -0.05 - 0.07 MPa.
- Testez pour v rifier que l'appareil peut d marrer et s'arr ter en mode rin age et moussage
- Remettez le couvercle sur l'appareil
- Vous devez respecter les fr quences de d etartrage suivantes pour  viter que l'appareil ne s'entarte, ce qui pourrait entra ner son dysfonctionnement

�dH	ppm	Temps entre chaque d�etartrage
0-5	18-90	12 mois
5-10	90-180	6 � 12 mois
10-15	180-270	3 � 6 mois
15-20	270-360	3 � 6 mois
>20	>360	1 � 3 mois

### 9.4. Raccordement

Il est recommand  de lubrifier toutes les pi ces des raccords r guli rement (environ une fois par mois) avec de la graisse hydrofuge pour  viter les fuites et l'endommagement des joints. Si l'appareil est  quip  d'un pulv risateur, le piston de celui-ci doit  galement  tre lubrifi .

En cas de fuite des raccords rapides, les joints doivent  tre remplac s.

### 9.5. Nettoyage interne de l'appareil

Nous vous recommandons d'ouvrir et de nettoyer l'int rieur de l'appareil au moins une fois par semaine.

### 9.6. D tection des pannes et solution

En cas d'erreurs/de probl mes non mentionn s ci-dessus, contactez votre technicien de maintenance local pour obtenir de l'aide.





### 9.7. Adresse du service

Reportez-vous à la couverture arrière de ce manuel

Problème	Cause	Remède
Aucune pression	<ul style="list-style-type: none"> <li>• Pas d'alimentation en eau.</li> <li>• Désinfecter l'unité de surpression.</li> </ul>	<ul style="list-style-type: none"> <li>• Ouvrir la vanne d'alimentation.</li> <li>• Consulter les instructions d'utilisation de l'unité de surpression.</li> </ul>
Répartition de la mousse non satisfaisante.	<ul style="list-style-type: none"> <li>• Type de produit incompatible.</li> <li>• Alimentation en air insuffisante sur l'unité.</li> <li>• Mauvaise pression de l'air dans l'unité.</li> <li>• Défaut du clapet anti-retour d'air.</li> <li>• Pression de l'air trop élevée dans la chambre de mélange (vérifier la pression de l'air sur le manomètre de pression d'air).</li> <li>• Mauvaise buse installée.</li> <li>• Buse de la chambre de mélange bloquée</li> </ul>	<ul style="list-style-type: none"> <li>• Remplacer par le type correct du produit.</li> <li>• Fournir une alimentation en air suffisante, 200 l/min. 6 bars.</li> <li>• Ajuster la pression de l'air sur le régulateur de pression.</li> <li>• Remplacer le clapet anti-retour d'air.</li> <li>• Réduire la pression de l'air sur le régulateur de pression.</li> <li>• Placer une buse de moussage 50/200.</li> <li>• Nettoyer la buse de la chambre de mélange.</li> </ul>
Mousse non répartie.	<ul style="list-style-type: none"> <li>• Pas d'alimentation de détergent.</li> <li>• Buse de moussage non installée.</li> <li>• Clapet anti-retour de détergent bloqué</li> <li>• La concentration de produit est trop faible</li> </ul>	<ul style="list-style-type: none"> <li>• Fournir du détergent.</li> <li>• Placer la buse de moussage.</li> <li>• Nettoyer et remettre le clapet.</li> <li>• Sélectionner une buse limitative plus grande</li> </ul>
L'unité n'augmente pas la pression de l'air.	<ul style="list-style-type: none"> <li>• Vanne d'arrivée d'air comprimé non ouverte.</li> </ul>	<ul style="list-style-type: none"> <li>• Ouvrir la vanne d'arrivée d'air comprimé.</li> </ul>

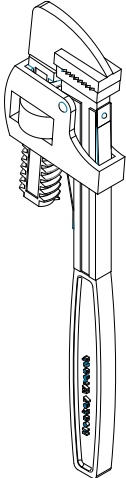
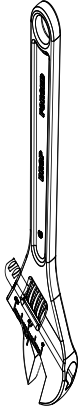
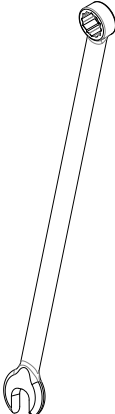
## 10. Outils

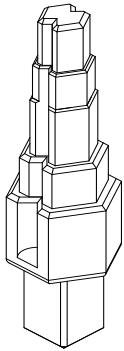
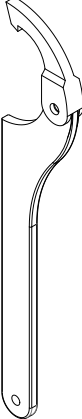
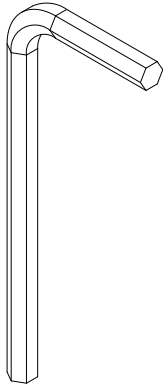
Outils standards utiles/ nécessaires pour l'entretien et la maintenance de la gamme complète d'équipements.

	<p>Boosters BF/BW &amp; MB Unité principale Unité principale Foamatic</p>		<p>Satellites Boosters BF/BW &amp; MB Unité principale Unités satellites Foamatic Unité principale Foamatic</p>
	<p>Unités satellites Boosters BF/BW &amp; MB Unité principale Unités satellites Foamatic Unité principale Foamatic</p>		<p>Unités satellites Boosters BF/BW &amp; MB Unité principale Unités satellites Foamatic Unité principale Foamatic</p>
	<p>Boosters BF/BW &amp; MB</p>		<p>Foamatic Satellites Unité principale Foamatic</p>
	<p>Unités satellites Boosters BF/BW &amp; MB Unité principale Unités satellites Foamatic Unité principale Foamatic</p>		<p>Unités satellites Unité principale Unités satellites Foamatic Unité principale Foamatic</p>

## 11. Fin d'utilisation

### 11.1. Démontage

Fermez toutes les vannes d'alimentation et retirez l'appareil du mur.

### 11.2. Mise au rebut

Au cas où l'appareil doit être mis au rebut, il doit être séparé et trié, par exemple les pièces recyclables et non recyclables.

La structure en acier peut être facilement séparée et éliminée, ainsi elle ne constitue aucun danger pour l'environnement ni pour l'utilisateur.

La mise au rebut doit être effectuée conformément à la réglementation en vigueur pour l'élimination des machines ainsi qu'à toutes les normes concernant la protection de l'environnement.



#### ATTENTION

La mise au rebut des composants électroniques et autres solutions doit être traitée de façon particulière. Ils peuvent également être éliminés par une entreprise d'élimination spécialisée.







## 1. Índice

1.	Índice .....	56
2.	Símbolos utilizados en el documento .....	57
3.	Información general .....	58
3.1.	Placa de identificación .....	59
3.2.	Proveedor .....	59
3.3.	Especificaciones .....	60
4.	<b>Descripción general y uso</b> .....	61
5.	<b>Seguridad del sistema</b> .....	61
5.1.	Válvula de cierre para el suministro de agua .....	61
5.2.	Válvula de cierre para el suministro de aire .....	62
5.3.	Previsión de fallos .....	62
5.4.	Riesgo de pausa .....	63
6.	<b>Instalación</b> .....	63
6.1.	Ruido .....	63
6.2.	Instrucciones de montaje .....	63
6.3.	Transporte .....	63
6.4.	Vibraciones .....	63
6.5.	Conexión del agua .....	63
6.6.	Conexión del aire .....	64
6.6.1.	Suministro de detergente .....	64
6.7.	Conexión de tubo flexible .....	64
7.	<b>Procedimientos operativos</b> .....	64
7.1.	Arranque .....	64
7.1.1.	Puesta en marcha .....	64
7.1.2.	Parada .....	65
7.1.3.	Ajuste del detergente .....	65
7.1.4.	Ajuste del aire .....	65
7.2.	Mantenimiento, resolución de problemas y reparaciones .....	65
8.	<b>Funcionamiento</b> .....	66
8.1.	Antes de la operación .....	66
8.2.	Puesta en marcha/parada (cambio, enjuague, desinfectante) .....	66
9.	<b>Mantenimiento, resolución de problemas y reparaciones</b> .....	66
9.1.	Mantenimiento preventivo .....	66
9.2.	Enjuague de la toma de suministro de productos químicos/sistema de inyección .....	66
9.3.	Desencalado .....	67
3.3.1.	9.4. Acoplamiento .....	67
9.5.	Limpieza interna de la unidad .....	67
9.6.	Resolución de problemas y remedio .....	68
9.7.	Dirección de servicio técnico .....	68
10.	<b>Herramientas</b> .....	69
11.	<b>Fin del uso</b> .....	70
11.1.	Desmontado .....	70
11.2.	Desechado .....	70
	<b>Recommended Spare Parts</b> .....	71



## 2. Símbolos utilizados en el documento

	Leer antes de utilizar
	Lleve gafas siempre que use la unidad.
	Use guantes y ropa adecuada cuando use la unidad.
	<b>Nota:</b> Situación potencialmente peligrosa. Posibles consecuencias: el producto o cualquier objeto que se encuentre cerca podría resultar dañado. Prevención.
	<b>Precaución:</b> Situación peligrosa. Posibles consecuencias: lesiones leves o menores. También puede usarse como advertencia por daños a la propiedad u otros bienes.
	<b>Advertencia:</b> Situación potencialmente peligrosa. Posibles consecuencias: fallecimiento o lesiones graves. Prevención.

### 3. Información general

Nilfisk FOOD le felicita por la adquisición de su Nuevo equipo de limpieza desinfectante y espuma a baja presión.

El equipo incluye el mejor estándar de tecnología de equipos de limpieza a baja presión de nuestra fábrica.

El equipo puede utilizarse para enjabonar.

Es importante que su personal operativo lea estas instrucciones de uso antes de instalar, arrancar y utilizar el equipo.

### 3.1. Placa de identificación

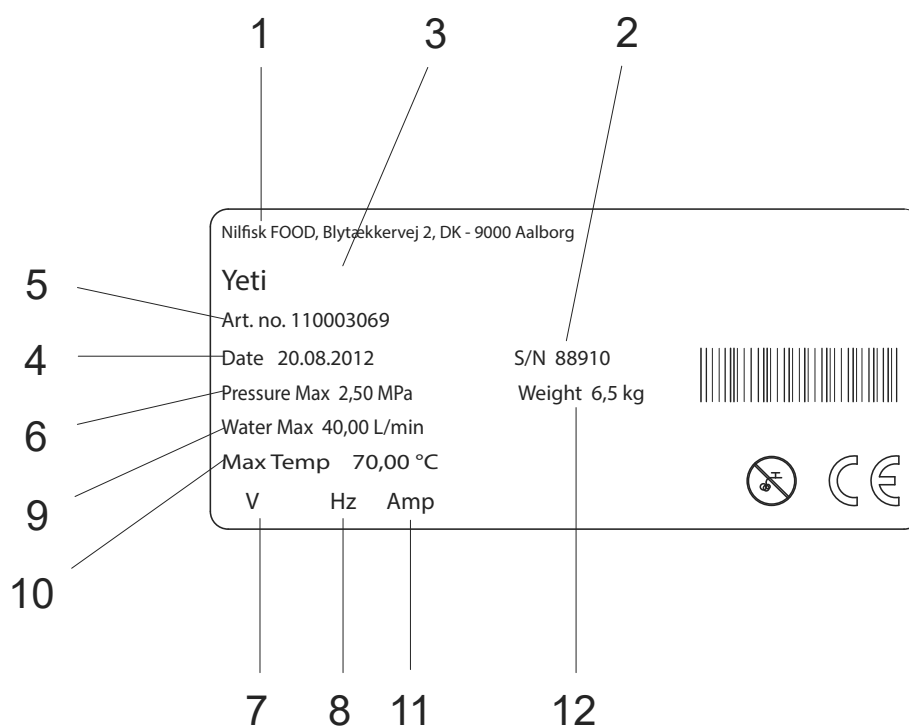

1. Productor
2. N. de serie
3. Tipo
4. Fecha de fabricación
5. N. de artículo
6. Presión máxima
7. Tensión de suministro
8. Frecuencia
9. Consumo máximo de agua
10. Temperatura máxima
11. Corriente
12. Peso

### 3.2. Proveedor

Nilfisk FOOD  
Blytækkervej 2,  
DK-9000 Aalborg, Dinamarca  
Tel.: +45 7218 2000  
CVR no. 6257 2213  
[www.nilfiskfood.com](http://www.nilfiskfood.com)

### 3.3. Especificaciones

Technical Data				
	Units	TW	HP	PD
<b>Agua</b>				
Presion de salida máxima	bar	7	80	25
Consumo durante el espumado	l/min	6,0	7,0	6,0
Minima presión de alimentación	Mpa/bar	0,3/3	3,0/30	0,6/6
Máxima presión de alimentación	Mpa/bar	0,7/7	8/80	2,5/25
Minima alimentación de agua	l/min	10	10	10
Temperatura del agua máxima	C	70°	70°	70°
Dimensiones del conducto de entrada Ø	Pulgadas	1/2	1/2	1/2
<b>Aire comprimido</b>				
Min/max presión de aire.	Mpa/bar	0,2/2-0,4/4	0,6/6-1,0/10	0,4/4-0,8/8
Consumo de aire comprimido	l/min	200	200	200
Dimensiones del conducto de entrada Ø.	mm	6	6	6
<b>General</b>				
Tamano H x B x D	mm	353x211x120	353x211x120	353x211x120
Peso	kg	3	3	3

## 4. Descripción general y uso

La unidad Yeti es una estación de limpieza completa que se conecta al agua de grifo, una estación de mezclado, una unidad propulsora o estación principal. La unidad requiere un suministro suficiente de agua, aire comprimido y detergente.

### Consumo:

La unidad está aprobada para el uso de detergentes o desinfectantes.



Advertencia: No cambie los ajustes efectuados o recomendados por el proveedor de los detergentes.

Los detergentes se suministran mediante un sistema de paquete de usuario o en envases estándar independientes. El suministro también es posible a través de sistemas de tuberías.

Antes de la instalación y de la configuración de la unidad, se deben leer estas instrucciones por completo. Asegúrese siempre de seguir los procedimientos de seguridad personal para los productos químicos relacionados con los procedimientos de rellenado (cambio de producto), mantenimiento y reparaciones. Véase también la etiqueta del producto y la ficha MSDS.

### Instrucciones de seguridad

Solo el personal de servicio técnico profesional está autorizado para efectuar los trabajos de mantenimiento y reparaciones de la unidad.

Solo el personal instruido está autorizado para operar la máquina.

## 5. Seguridad del sistema

En caso de error/fallo o acción de servicio técnico en el equipo:

1. Cierre el suministro de agua.

### (Debe ser instalado por el cliente)

2. Cierre el suministro de agua.

### 5.1. Válvula de cierre para el suministro de agua

Con esta válvula, la unidad se puede aislar del suministro de agua. Asimismo, en el bloque hay instalada una válvula de retención para evitar el reflujo del agua.

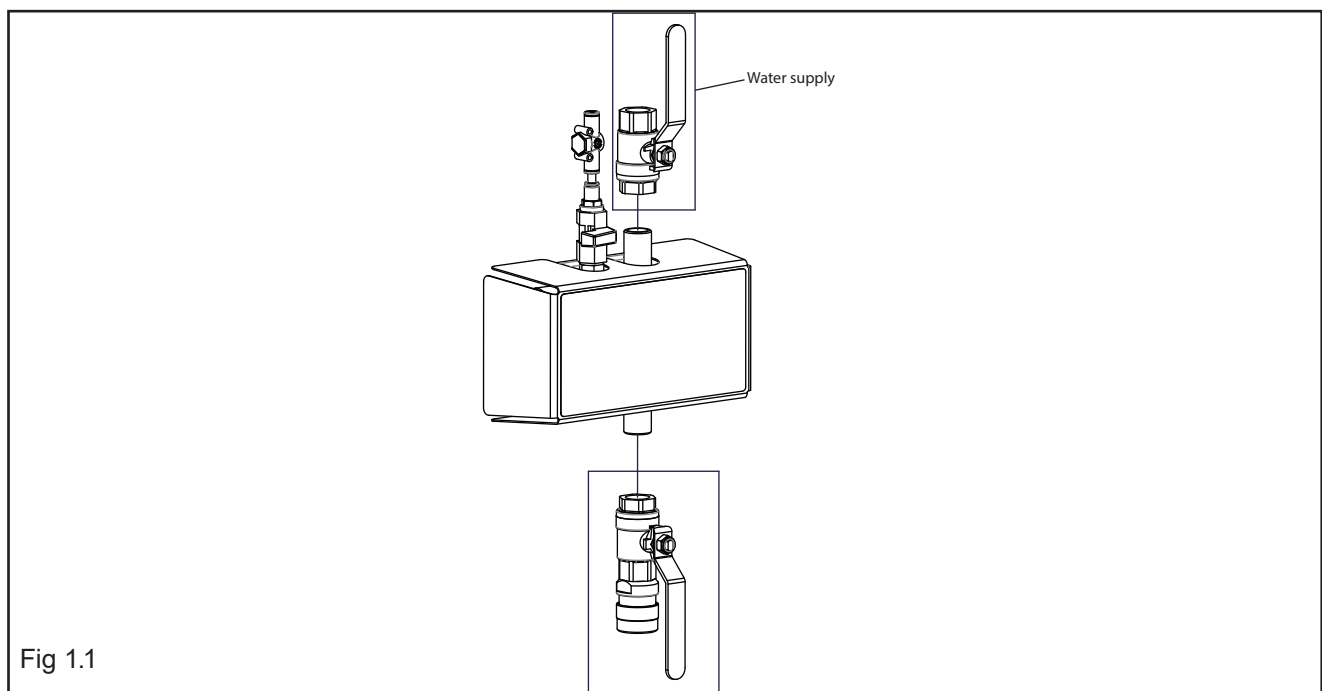

## 5.2. Válvula de cierre para el suministro de aire

Con esta válvula, la unidad se puede aislar del suministro de aire. La unidad tiene instaladas dos válvulas de retención para evitar el reflujo de aire.

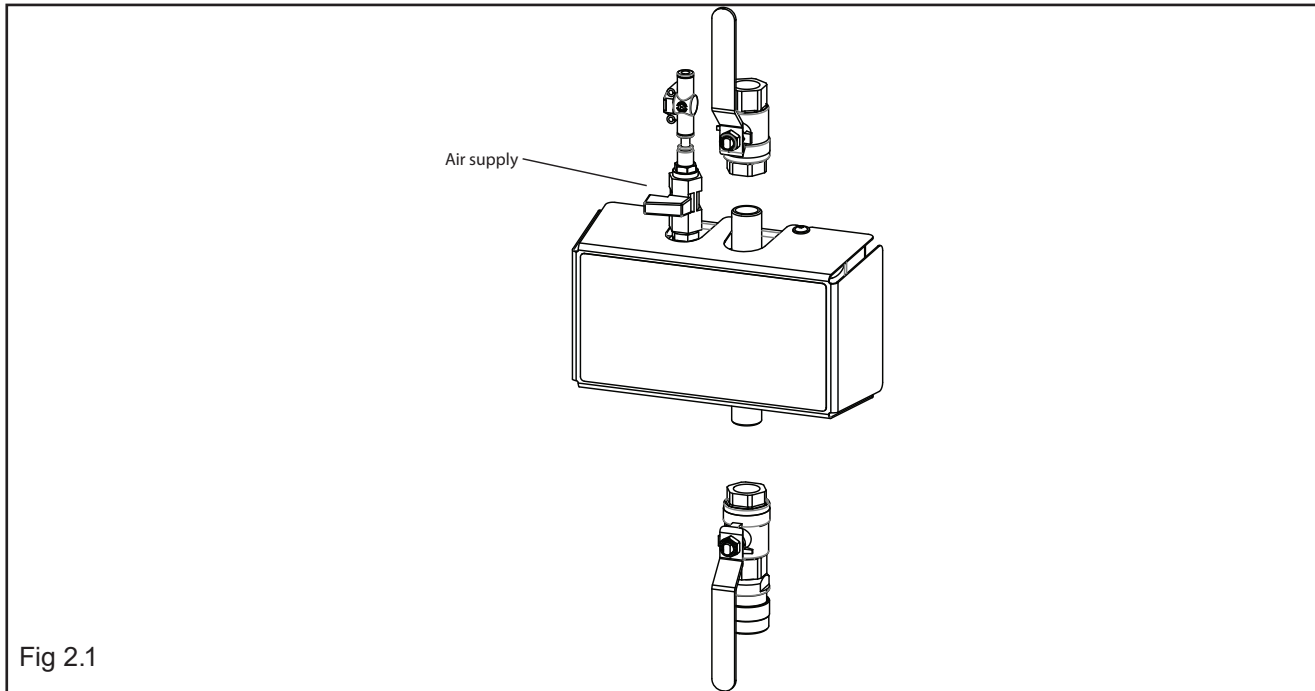

La regulación/calibración de la presión del aire solo funciona con la válvula de suministro abierta.



Lleve gafas siempre que use la unidad.



Use guantes y ropa adecuada cuando use la unidad.

## 5.3. Previsión de fallos

Conducto de aire de la unidad reventado:

- Nunca se debe utilizar la unidad con la tapa frontal colocada.
- La válvula de cierre del aire de la unidad o conectada a ella debe cerrarse siempre cuando no se utilice.
- El conducto y la regulación del aire deben examinarse periódicamente y cambiarse en caso de daños visibles.

Avería de las válvulas de retención del aire, el agua y el detergente:

- Nunca se debe utilizar la unidad con la tapa frontal colocada.
- La válvula de cierre del aire y del agua de la unidad o conectada a ella debe cerrarse siempre cuando no se utilice.
- Después de la utilización de la unidad, se deben enjuagar muy bien con agua limpia las válvulas de retención de productos químicos. Siga las instrucciones del párrafo 9.2.
- Las válvulas de retención del aire y del agua se deben someter a comprobaciones de defectos como mínimo una vez al año por personal autorizado.

Reparación de la unidad:

- No intente reparar una unidad defectuosa usted mismo. Póngase en contacto con una empresa de servicio técnico autorizada.
- Bloquee y marque todo defecto para evitar su uso accidental; véase el párrafo siguiente "Riesgo de pausa - Uso de la unidad".
- Por motivos de seguridad, utilice únicamente piezas de recambio autorizadas y originales.

#### 5.4. Riesgo de pausa

Uso de la unidad:

- Nunca use la unidad sin haber leído previamente sus instrucciones de uso y de seguridad. Las instrucciones deben ser elaboradas por personal formado/cualificado.
- Nunca utilice la unidad sin haber leído primero la guía e instrucciones de seguridad adjuntas.
- Cierre siempre el suministro del agua y del aire después de su uso.

Unidad dañada:

- Nunca utilice la unidad si se observan fugas (de aire, agua o productos químicos).
- Nunca utilice la unidad si no es posible hacer funcionar las válvulas de cierre.
- Nunca utilice la unidad si se ha desalojado de su lugar de instalación original.

## 6. Instalación

Por motivos de seguridad, es importante que lea la información incluida antes de instalar el equipo. Además, la legislación vigente en el momento de la compra también debe tenerse en cuenta en relación con la instalación y montaje de este equipo, con independencia del contenido de este manual. En caso de conflictos, póngase en contacto con su distribuidor.

#### 6.1. Ruido

El nivel de sonido debe respetar la normativa ISO 11202; por debajo de 70 dB.

#### 6.2. Instrucciones de montaje



- La unidad debe colocarse solo en espacios que nunca alcancen temperaturas bajo cero.
- La unidad puede montarse en una pared o marco independiente que se puede instalar en áreas de producción, así como anclarse al suelo.
- Para el montaje en las paredes, debe tenerse en cuenta lo siguiente:
- La pared de montaje debe estar hecha de ladrillo estable o de hormigón.
- La unidad suministrada debe asegurarse a la pared mediante los tornillos incluidos y las correspondientes espigas.
- El soporte de pared debe montarse en la pared según la descripción anterior y la estación queda colgada en el soporte. Los soportes del tubo flexible y del paquete para el usuario deben montarse posteriormente.

#### 6.3. Transporte

Para un transporte seguro de la unidad, recomendamos asegurarse siempre de que la unidad no pueda deslizarse ni inclinarse. La unidad debe asegurarse mediante correas.

Transporte de la unidad solo en posición horizontal. La unidad no debe colocarse sobre la parte delantera. Tampoco se puede colocar sobre la parte superior ni inferior donde se encuentran las conexiones y salidas.

En caso de trasladarse a temperaturas de aproximadamente 0° C (32° F) o inferiores, debe asegurarse de haber vaciado por completo el agua de la unidad. En caso contrario, puede dañarse la unidad.

#### 6.4. Vibraciones

Las vibraciones mano-brazo deben respetar la normativa ISO 5349-1.

#### 6.5. Conexión del agua



- Antes de conectar la unidad al tubo flexible de suministro de agua, la línea de suministro debe enjuagarse muy bien para eliminar las impurezas de suciedad y virutas de metal.
- La conexión del agua debe realizarse en la parte superior de la unidad (véase el dibujo de la distribución).
- El diámetro interno mínimo del conducto del suministro debe ser al menos de media 1/2" en el exterior (16 mm en el interior).
- La unidad debe estar equipada con una válvula de cierre para el agua en la entrada (véase el dibujo de la distribución).
- La pérdida de presión en la línea de suministro debe reducirse todo lo posible
  - evitando conductos de suministro largos
  - instalando resistencias de baja presión válvulas de bola y
  - evitando accesorios con gran pérdida de presión.
- Al instalar las tuberías, preste atención para evitar bloqueos del aire.
- Todas las conexiones de la unidad deben ser conexiones atornilladas que aseguren un mantenimiento y desmantelado de la estación sencillos.

Temp. máxima permitida para el suministro de agua: 70° C.  
Presión máxima permitida para el suministro de agua: 3 -80 bares  
(ver datos técnicos)



Para un funcionamiento óptimo del sistema de inyección, recomendamos instalar un filtro en la entrada para evitar impurezas.

## 6.6. Conexión del aire



Antes de conectar la unidad al suministro de aire, el sistema de tuberías debe aclararse cuidadosamente para evitar impurezas de suciedad.

- La unidad requiere un impulso del suministro de aire
  - una presión de entrada de 2/6 bares como mínimo (ver datos técnicos)
  - una capacidad mínima de 200 l/min.
- La tubería de suministro de aire se conecta directamente mediante un ajuste rápido para su rápida desinstalación. En todas las unidades, hay instalada una válvula de entrada con rosca 1/4" (véanse los dibujos de la distribución).

### 6.6.1. Suministro de detergente

#### Estación satélite sin sistema de paquete de usuario.

Véase el dibujo núm. 110003498.

- Coloque el envase con detergente en el soporte para el envase.
- Compruebe que no haya impurezas en el filtro de succión.
- Coloque el tubo flexible de succión en el envase por debajo del nivel de producto y evite la succión de aire.
- Después de un pre-enjuague, vuelva a comprobar que el tubo flexible se encuentre lo suficientemente por debajo del nivel de producto y evite la succión de aire durante la operación de enjabonado o pulverización.
- Después del uso y cuando se cambie de producto, así como después de utilizar la unidad, quite el tubo flexible del envase y enjuague la línea de entrada de producto y el sistema de inyección con agua limpia.

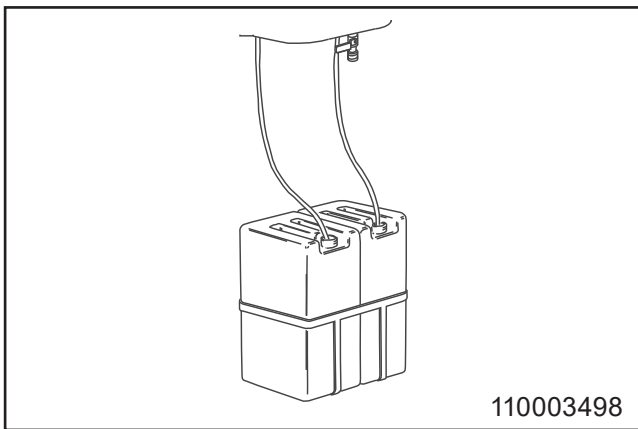
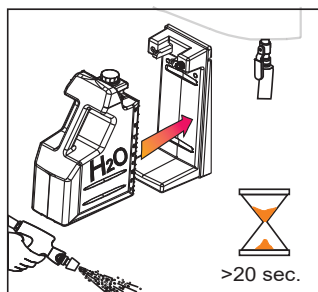
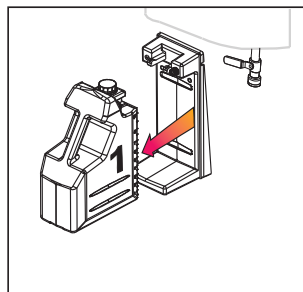

#### Estación satélite con sistema de paquete de usuario.

Véase el dibujo núm. 110003485.

- Coloque el paquete de usuario específicamente diseñado en el soporte automático.
- Si se cambia a un producto diferente al terminar el proceso de limpieza, enjuague la línea de entrada del producto con agua limpia de la siguiente forma:
- Sustituya el paquete de usuario que contenga el producto por uno con agua limpia, coloque la boquilla para espuma y abra la válvula de salida/pistola pulverizadora. La línea de entrada del producto se enjuagará con agua limpia antes de utilizar otro producto.

### 6.7. Conexión de tubo flexible

- El tubo flexible especial con válvula de salida/pistola de pulverización está conectado a la salida mediante un rápido acoplamiento de la unidad (dibujo de la distribución).
- Longitud máxima del tubo flexible: 25 m.
- Solo se recomienda el uso de tubos flexibles Nilfisk FOOD, cuya resistencia ha sido probada.

## 7. Procedimientos operativos

### 7.1. Arranque

#### 7.1.1. Puesta en marcha

Asegúrese de que el suministro de aire y agua a la unidad esté abierto. Para el aire, véase el dibujo de la distribución. En caso de suministro central de productos químicos/productos químicos prediluidos, este también debe estar activado.

Utilice la unidad según la "Guía de usuario".

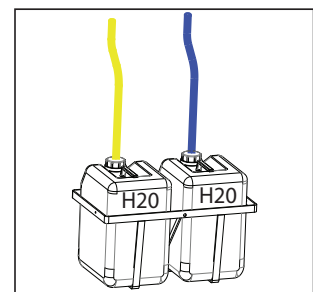
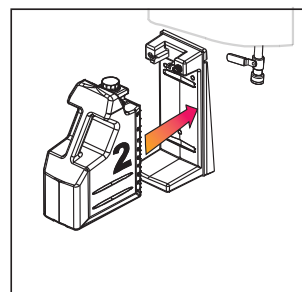

110003485



### 7.1.2. Parada

1. Cierre el suministro del agua (dibujo de la distribución).
2. Cierre el suministro del aire (dibujo de la distribución).
3. Desactive el suministro de productos químicos al tirar del tubo flexible de succión o al quitar el paquete de usuario (no prediluido).



Debido a lo siguiente, es muy importante cerrar el suministro de agua, aire y productos químicos cuando la unidad no esté en uso.

- Si el suministro de aire está abierto cuando la unidad no esté en uso, el aire puede pasar a la tubería del agua, lo que significa que el sistema tiene que purgarse de nuevo.

### 7.1.3. Ajuste del detergente

Retire la cubierta de la unidad.

El ajuste del detergente puede realizarse por medio de una boquilla de límite.

La boquilla de límite se encuentra en la toma de succión de la válvula de retención (110003529) y se puede sustituir por una boquilla más grande o más pequeña, en función de la concentración necesaria. Consulte la tabla para conocer las instrucciones.



Todas las pruebas se han efectuado con Topax 12

Tamaño de la boquilla en mm	Concentración por cada 20 Bar en %
0,4	0,75
0,5	1,15
0,6	1,65
0,7	2,20
0,8	2,90
0,9	3,60
1,0	4,40
1,1	5,3
1,5	9,4

### 7.1.4. Ajuste del aire

Retire la cubierta de la unidad.

Ajuste la presión de aire en la válvula de retención de acuerdo con los datos técnicos.



Cuando ajuste el regulador, tire hacia arriba con cuidado del botón y gírelo de izquierda a derecha para aumentar la presión y de derecha a izquierda para disminuirla.



## 7.2. Mantenimiento, resolución de problemas y reparaciones

Instrucciones de mantenimiento

1. Acoplamiento rápido: se recomienda lubricar todas las partes de acoplamiento de forma regular, aproximadamente una vez al mes, con lubricante impermeable para evitar fugas y daños de las juntas tóricas.
2. Si los acoplamiento rápido presentan fugas, se deben sustituir las juntas tóricas.
3. En función del uso, el mantenimiento debe ser efectuado por un ingeniero de servicio técnico autorizado una vez al año como mínimo, para evitar defectos y fallos de la operación. Los ingenieros autorizados son personas que, debido a su cualificación y experiencia, tienen un conocimiento suficiente de los sistemas de higiene y conocen las principales normativas de seguridad, reglamentos de prevención de accidentes y líneas y, generalmente están al tanto de reglamentos técnicos como las normas DIN y estipulaciones VDE. Por su seguridad, esta unidad de limpieza ha sido fabricada según todas las normativas relevantes válidas en la UE y, por tanto, se suministra con el sello de la CE. Para obtener más información, consulte al departamento de servicio técnico.
4. Una vez completado el proceso de limpieza o cuando se hayan cambiado los productos químicos, es importante enjuagar los sistemas de succión y eyector de la siguiente forma:
5. Sustituya el envase por otro que contenga agua limpia.
6. Coloque el tubo flexible de succión en el envase con agua.
  - Conecte la boquilla para espuma.
  - Abra la válvula de salida/pistola pulverizadora y manténgala abierta hasta que el sistema de inyección esté enjuagado (30 segundos aproximadamente).
  - Quite el tubo flexible de succión del envase con agua.
7. Se recomienda desincrustar la unidad según las indicaciones del párrafo 9.3.
8. Se recomienda limpiar la superficie del interior de la unidad una vez al mes como mínimo para mantener las piezas y evitar su corrosión.

## 8. Funcionamiento

### 8.1. Antes de la operación

Si la pared donde se va a colocar la unidad está fabricada con ladrillo o cemento, se podrán utilizar los tornillos y tacos que se suministran con el producto. De lo contrario, deberá asegurarse de que la pared tiene suficiente capacidad de carga.



Debe aclarar la tubería antes de conectar el sistema.



Retire la cubierta antes de montar el sistema en la pared.

### 8.2. Puesta en marcha/parada (cambio, enjuague, desinfectante)

#### Puesta en marcha de la estación satélite

1. Compruebe que los suministros de agua y aire del sistema estén abiertos.
2. Asegúrese de que el suministro de aire y agua a la unidad esté abierto. Para el aire, véase el dibujo de la distribución.
3. Seleccione la función deseada. Utilice la unidad según la "Guía de usuario".

#### Parada de la estación satélite

4. Cierre el suministro de agua.
5. Cierre el suministro de aire.



Es importante cerrar el suministro de agua y el de aire al terminar de utilizar la unidad.

- Si el suministro de aire está abierto cuando la unidad no se está utilizando, podría entrar aire en la tubería del agua. Si éste es el caso, habrá que volver a purgar el sistema.

Puede que sea necesario purgar las tuberías y la unidad si esta última ha estado cerrada durante un período de tiempo prolongado (por ejemplo, en vacaciones, etc.).



#### PRECAUCIÓN

La toma de suministro de productos químicos deberá enjuagarse siempre después de su uso.

Siga este procedimiento para limpiar la toma de posibles restos de detergente o desinfectante.

6. 1. Quite el paquete de usuario o envase estándar.
7. 2. Sujete la botella de enjuague (previamente llena de agua limpia) junto a la abertura de succión (con paquete de usuario). Como método alternativo, puede colocar un paquete de usuario con agua limpia en el soporte o, sin paquete de usuario, introducir el tubo flexible en un cubo de agua limpia.
8. 3. Active el mango del tubo flexible hasta observar que sale agua limpia por la boquilla (unos 30 segundos aproximadamente).

## 9. Mantenimiento, resolución de problemas y reparaciones

### 9.1. Mantenimiento preventivo

En función del uso, el mantenimiento debe ser efectuado por un ingeniero de servicio técnico autorizado una vez al año como mínimo, para evitar defectos y fallos de la operación. Los ingenieros autorizados son personas que, debido a su cualificación y experiencia, tienen un conocimiento suficiente de los sistemas de higiene y conocen las principales normativas de seguridad, reglamentos de prevención de accidentes y líneas y, generalmente están al tanto de reglamentos técnicos como las normas DIN y estipulaciones VDE. Por su seguridad, esta unidad de limpieza ha sido fabricada según todas las normativas relevantes válidas en la UE y, por tanto, se suministra con el sello de la CE. Para obtener más información, consulte al departamento de servicio técnico.

### 9.2. Enjuague de la toma de suministro de productos químicos/sistema de inyección



La toma de suministro de productos químicos deberá enjuagarse siempre después de su uso.

Los restos de detergentes pueden taponar el inyector, haciendo necesario su enjuague, o incluso su sustitución.

Siga este procedimiento para limpiar la toma de posibles restos de detergente.

1. Retire los paquetes de usuario, si los hay.
2. Sujete la botella de enjuague (previamente llena de agua limpia) junto a la abertura de succión (con paquete de usuario) o junto al tubo flexible (sin paquete de usuario). Como método alternativo, puede colocar un paquete de usuario con agua limpia en el soporte o, sin paquete de usuario, introducir el tubo flexible en un cubo de agua limpia.
3. Active el mango del tubo flexible hasta observar que sale agua limpia por la boquilla (unos 30 segundos aproximadamente).



Este procedimiento deberá seguirse tanto en el extremo del detergente como del desinfectante (en caso de haberse instalado).

### 9.3. Desencalado

- El intervalo de procedimientos de desencalado depende de la dureza del agua usada.
- Asegúrese de que el suministro de agua a la unidad está desconectado.
- Retire la cubierta de la unidad.
- Desmonte el bloque del sistema de inyección. Desmonte la válvula de aire y la válvula de retención del aire, incluidos las regulaciones de aire.
- Coloque el bloque del sistema de inyección en un baño de desencalado.
- Espere 60 minutos.
- Enjuague el bloque con agua limpia.
- Monte la válvula de aire y la válvula de retención en el bloque del sistema de inyección y coloque el bloque en la unidad.
- Conecte el agua a la unidad.
- Pruebe la unidad y asegúrese de que hay suficiente vacío, se recomienda que esté entre 14,8 - 20,7 inHg / -0,05 - 0,07 MPa.
- Compruebe que la unidad se enciende y apaga en posición Foam (Espuma) y Rinse (Aclarado).
- Vuelva a poner la tapa a la unidad.

Debe cumplir con los siguientes intervalos de desencalado para prevenir una acumulación de cal en la unidad que podría hacer que dejara de funcionar.

°dH	ppm	Tiempo entre desencalados
0-5	18-90	12 mois
5-10	90-180	6 à 12 mois
10-15	180-270	3 à 6 mois
15-20	270-360	3 à 6 mois
>20	>360	1 à 3 mois

### 9.4. Acoplamiento

Se recomienda lubricar todas las partes de acoplamiento de forma regular (una vez al mes, aproximadamente) con lubricante impermeable para evitar fugas y daños de las juntas tóricas. Si la unidad está equipada con una pistola pulverizadora, también se debe lubricar el pistón de la pistola.

Deben sustituirse los acoplamientos rápidos que presenten fugas.

### 9.5. Limpieza interna de la unidad

Recomendamos abrir y limpiar la unidad por dentro una vez a la semana como mínimo.

## 9.6. Resolución de problemas y remedio

En caso de errores/problemas no mencionados anteriormente, póngase en contacto con su servicio técnico local para obtener más ayuda.







## 9.7. Dirección de servicio técnico

Consulte la parte posterior del manual.

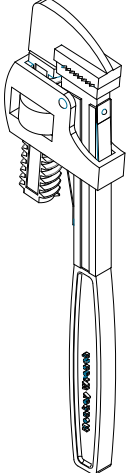
Fallo	Causa	Remedio
Ausencia de presión	<ul style="list-style-type: none"><li>Ausencia de suministro de agua</li><li>Fallo en la unidad propulsora</li></ul>	<ul style="list-style-type: none"><li>Abra la válvula de suministro de agua.</li><li>Consulte las instrucciones de uso de la unidad propulsora</li></ul>
Extensión de espuma insatisfactoria.	<ul style="list-style-type: none"><li>El tipo de producto no es adecuado</li><li>Suministro de aire a la estación insuficiente</li><li>Presión de aire hacia la estación incorrecto</li><li>Fallo en la válvula de retención del aire</li><li>TPresión del aire demasiado alta en la cámara de mezclado (compruebe la presión del aire en el calibre de la presión)</li><li>Instalación de la boquilla incorrecta</li><li>Boquilla de la cámara de mezclado bloqueada</li></ul>	<ul style="list-style-type: none"><li>Cambie por el tipo correcto de producto.</li><li>Proporcione un suministro de aire suficiente 200 l/min, 6 bar</li><li>Ajuste la presión del aire en el regulador de presión</li><li>Sustituya la válvula de retención del aire</li><li>Reduzca la presión del aire en el regulador de presión</li> <li>Coloque una boquilla 50/200</li><li>Limpie la boquilla de la cámara de mezclado</li></ul>
Ausencia de extensión de la espuma	<ul style="list-style-type: none"><li>Ausencia de suministro de detergente</li><li>Boquilla para espuma no instalada</li><li>Válvula de retención del detergente bloqueada</li><li>Concentración demasiado baja del producto</li></ul>	<ul style="list-style-type: none"><li>Proporcione detergente</li><li>Coloque la boquilla para espuma</li><li>Limpie o sustituya la válvula</li> <li>Seleccione una boquilla de límite más grande</li></ul>
La estación no crea presión de aire	<ul style="list-style-type: none"><li>La válvula de entrada de aire comprimido no está abierta</li></ul>	<ul style="list-style-type: none"><li>Abra la válvula de entrada de aire comprimido</li></ul>

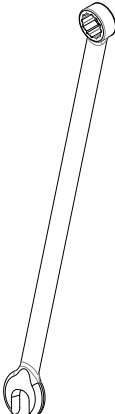
## 10. Herramientas

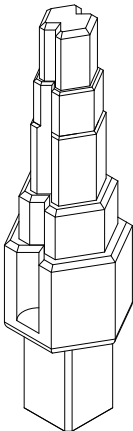
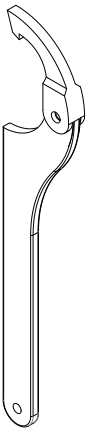
Herramientas estándar que son útiles/necesarias para realizar el servicio técnico y el mantenimiento en la gama completa de equipos.

	<p>Propulsores BF/BW &amp; MB r Estación principal Estación principal Foamatic</p>		<p>Estaciones satélite Propulsores BF/BW &amp; MB Estación principal Estaciones satélite Foamatic Estación principal Foamatic</p>
	<p>Estaciones satélite Propulsores BF/BW &amp; MB Estación principal Estaciones satélite Foamatic Estación principal Foamatic</p>		<p>Estaciones satélite Propulsores BF/BW &amp; MB Estación principal Estaciones satélite Foamatic Estación principal Foamatic</p>
	<p>Propulsores BF/BW &amp; MB</p>		<p>Estaciones satélite Foamatic Estación principal Foamatic</p>
	<p>Estaciones satélite Propulsores BF/BW &amp; MB Estación principal Estaciones satélite Foamatic Estación principal Foamatic</p>		<p>Estaciones satélite Estación principal Estaciones satélite Foamatic Estación principal Foamatic</p>

## 11. Fin del uso

### 11.1. Desmontado

Cierre todas las válvulas de suministro y retire la unidad de la pared.

### 11.2. Desechado

En caso de tener que desechar la unidad, debe separarse y clasificarse en piezas reciclables y no reciclables. La estructura de acero se puede separar y desechar fácilmente y no constituye ningún peligro para el medio ambiente ni para el usuario.

El desechado se debe realizar según las normas y reglamentos de desechado de máquinas vigentes, así como todos los estándares relacionados con la protección del medio ambiente.



#### PRECAUCIÓN

El desechado de componentes electrónicos y otros remedios debe ser manejado de forma especial. Asimismo, se puede llevar a una empresa especialista en desechos.

## Recommended spare parts and drawings

# YETI

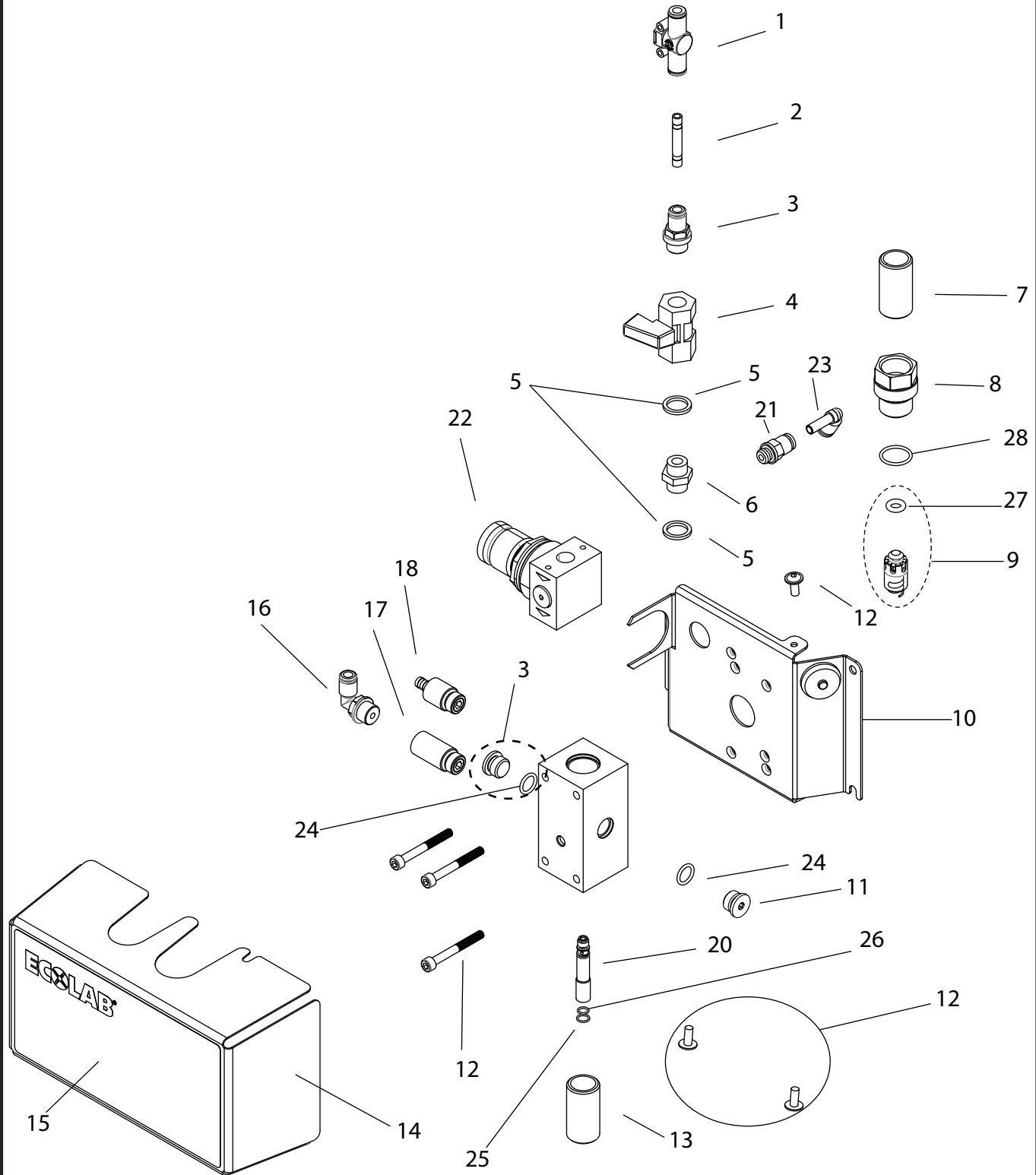



Pos./Ref.	Nr. No.	Description Beschreibung Désignation Designación			
			TW	HP	PD
1	0608135	Non return valve air	1	1	1
2	0663009	Quick fitting/connection piece	1	1	1
3	359100	Quick fitting	1	1	1
4	634000	Closing valve	1	1	1
5	110003640 (638100)	Sealing kit	1	1	1
6	633500	Hexagon nipple	1	1	1
7	0608200	Nippel	1	1	1
8	110003318	Fitting	1	1	1
9	110003641	Non return valve complete TW	1		
9	110003279	Non return valve complete HP+PD		1	1
10	110001915	Rear plate	1	1	1
11	110000573	Plug	1	1	1
12	110003639	Screw kit	1	1	1
13	0608200	Nippel	1	1	1
14	110001885	Front	1	1	1
15	110003269	Label	1	1	1
16	359200	Quick fitting	1	1	1
17	110000468	Non return valve air	1	1	1
18	110000467	Non return valve chemical	1	1	1
19	110000573	Plug			1
20	110004069 110004070 110004071	Injector kit	1	1	1
21	359300	Quick fitting	1	1	1
22	110000655	Reduction valve, air 1/4"	1	1	1
23	110003221	Quick fitting			
24	110003640 (110000910)	Sealing kit			
25	110003640 (110003026)	Sealing kit			
26	110003640 (110003091)	Sealing kit			
27	110003640 (110002785)	Sealing kit			
28	110003640 (350108)	Sealing kit			

Español (ES)

Français (FR)

Deutsch (DE)

English (EN)

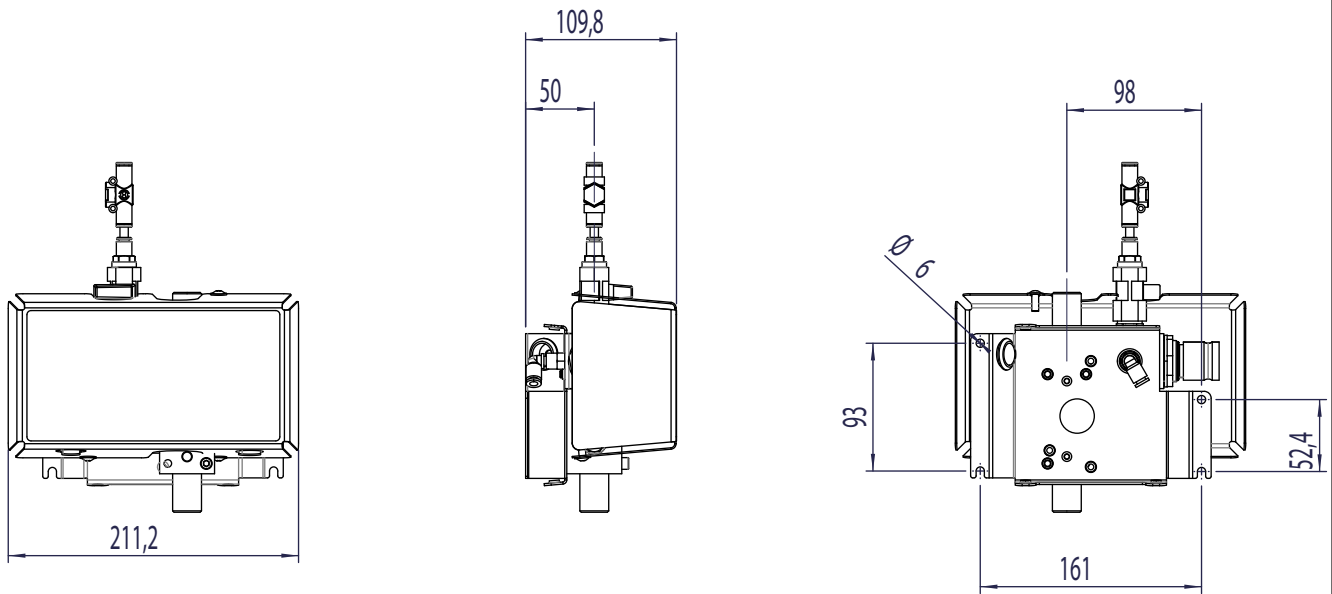



Printed in Denmark

No.: 1100036671 07/2019  
Serial no: 110.01.000XXX

© 2014 All rights reserved  
Distributor:

**Nilfisk** **FOOD**